

zehnder

always the
best climate

ZEHNDER SYSTEMS

Tarifa 2022



EL MEJOR CLIMA, EN TODO EL MUNDO

El Grupo Zehnder está representado en 20 países y sus productos están disponibles en más de 70 países.



GARANTÍA ZEHNDER

#TecnologíaParaLaSalud



Un equipo excelente

La combinación perfecta de pasión, conocimientos y compromiso para brindarte la mejor solución.



Los mejores productos, soluciones y servicios

Ofrecemos productos excepcionales y una asistencia sin igual.



La primera opción de los clientes

Siempre estamos cerca, para superar juntos cualquier desafío.



Radiadores de diseño



Climatización radiante



Ventilación de alta eficiencia



Clean Air Solutions

“Aspiramos a mejorar la calidad de vida con soluciones sobresalientes para el ambiente interior”

Somos especialistas en ambientes interiores saludables, confortables y energéticamente eficientes.



Nuestras garantías



¿Sabías qué...?

Zehnder Group es el único fabricante que cuenta con la certificación PH para climas cálidos.

La Zehnder ComfoAir Q 350 es la única unidad de ventilación con recuperación de calor en el mundo que dispone de esta certificación.

Un 10% de las unidades de ventilación residencial con recuperación de calor certificadas son Zehnder?

En la actualidad hay un total de 266 unidades con certificado PH otorgado por el Passive House Institute (PHI), de las cuales 28 han sido desarrolladas por Zehnder Group.



Las enfermedades respiratorias son el segundo grupo con mayor número de hospitalizaciones.

Según datos publicados por el Instituto Nacional de Estadística (INE) las enfermedades del sistema respiratorio se sitúan en el tercer lugar entre las causas de muertes por enfermedad en España y representan el segundo grupo de enfermedades con mayor número de hospitalizaciones.



Una buena calidad de aire repercute directamente en nuestro rendimiento.

Numerosos estudios lo demuestran: respirar aire limpio y fresco aumenta nuestras cualidades cognitivas y favorece un buen descanso.



La principal causa de una mala calidad de aire interior está en nuestras manos.

Las deficiencias de ventilación en los espacios cerrados provocan una mala calidad de aire interior con altas concentraciones de CO₂, moho, alérgenos o compuestos orgánicos volátiles, entre muchos otros.

La humedad del ambiente interior también tiene efectos en nuestra salud. Es importante mantener niveles adecuados de humedad en interiores (entre el 40 y 60 %). Si la humedad es excesiva, puede favorecer la aparición de moho y ácaros de polvo, provocando una mala calidad del sueño, síntomas alérgicos, etc., y si está por debajo de lo recomendado causa sequedad en los ojos, picor en la piel e irritación de las vías respiratorias.



Filtros originales Zehnder, garantía de bienestar

Ventajas



Ciclo de vida más largo

Gracias al aumento del 20% en el número de aletas, se garantiza un ciclo de vida del filtro original Zehnder más prolongado. Clientes más satisfechos con el menor coste de mantenimiento.

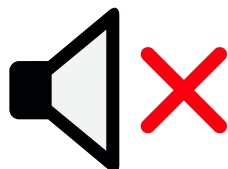

Menos ruido

Cuando nuestros sistemas de ventilación se combinan con los filtros originales Zehnder son prácticamente inaudibles. Con filtros convencionales, los sistemas de ventilación son hasta tres veces más ruidosos. Por tanto, los filtros originales Zehnder reducen el estrés causado por el ruido.

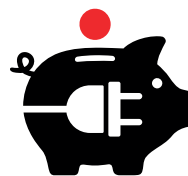

Operación más eficiente

Con los filtros originales Zehnder, la unidad de ventilación requiere menos energía que los sistemas convencionales. Esto se logra a través de la mayor densidad de aire que producen estos filtros. Las aletas adicionales del filtro aseguran, además, que todo el aire pasa a través de él.



¡Visita nuestra Filtershop!

Nuestras garantías

Profesional, estamos cerca de ti

Conectados para afrontar cualquier proyecto. Asegurando nuestro compromiso de servicio y ofreciendo las mejores soluciones. Zehnder Group Ibérica dispone de 5 delegaciones para que nos sientas cerca.

Para cualquier duda o consulta, no dudes en compartir con nosotros tu proyecto mediante nuestro correo electrónico: info@zehnder.es

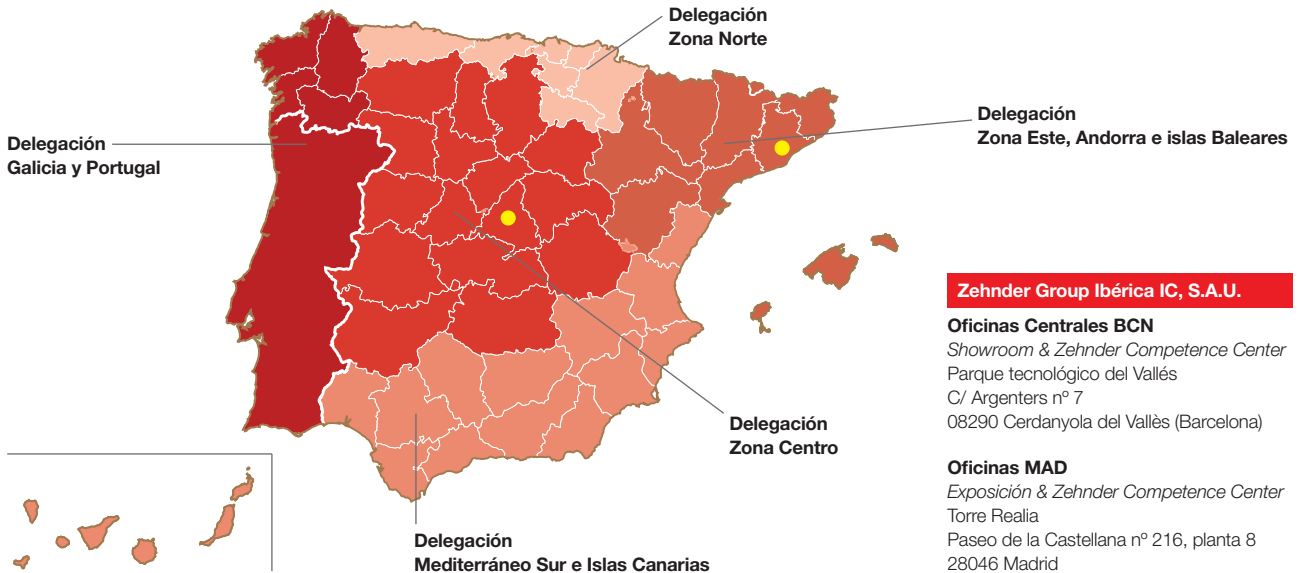

Instalador, te formamos y estamos a tu lado

+50

instaladores autorizados

+2000

instaladores formados en nuestros centros de formación oficiales

+100

distribuidores especializados en Zehnder Systems



El equipo de formación de Zehnder realiza sesiones personalizadas y a medida adaptadas a tus necesidades y a las de tu equipo. Nos adaptamos a ti, sesiones online o presenciales (a consultar) según tu localización.

Contacta con nosotros y cuéntanos que necesitas al: formacion.zges@zehndergroup.com

Cliente, la confianza te la aporta Zehnder

zehnder
service



RAPIDEZ

Ponte en contacto si nos necesitas, daremos respuesta a tu petición en un máximo de 48h.



SAT OFICIAL

Nuestros técnicos son autorizados por el Zehnder Competence Center.



EFICAZ

Nuestra experiencia nos avala. Encontraremos siempre la solución que se adapte más a ti.



CERCA DE TI

Contamos con una extensa red de técnicos autorizados a nivel nacional*.

* Para la zona de Portugal, consultar con nosotros.



Atención al cliente: 910 882 215



644 571 546



asistencia@zehnderservice.com



www.zehnderservice.com



Zehnder tiene todo lo que necesitas para una ventilación interior óptima.

La solución completa para cada proyecto.

**Zehnder es
#TecnologíaParaLaSalud**

Ventilación saludable



Zehnder
ComfoUnit

Pág. 12



Zehnder
ComfoFresh

Pág. 20



Filtración de aire

Pág. 34



Pre/Post-tratamiento

Pág. 40



Simple flujo

Pág. 46

Climatización radiante

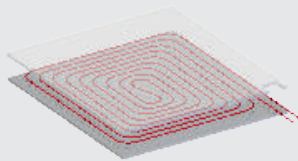

Techo radiante

Pág. 52

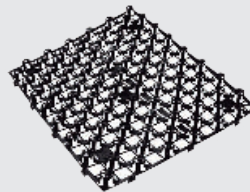

Suelo radiante

Pág. 56



Colectores y control

Pág. 60

Zehnder Service

Servicios adicionales y asistencia técnica

Pág. 64

Condiciones generales

Condiciones generales de venta

Pág. 68

Resumen productos

Vista general unidades de ventilación

Pág. 70

Listado de equipos y su clasificación energética

Unidad de Ventilación		Control según requerimientos	Control centralizado	Programación horaria		Control manual	
		2 sensores de CO2 Sensor de CO2 y Sensor de Humedad 2 sensores de humedad	Sensor de CO2 o Sensor de Humedad	ComfoSense 55 o ComfoSense C55	TFT Touchscreen	SA 0-3V SA 1-3V	Led control unit
	Comfospot 50 Entálpica	-	-	-	-	-	B ^X
	ComfoAir 70 Entálpica	-	-	-	-	-	B ^X
	ComfoAir 160	A ⁺	A	A	-	-	-
	ComfoAir 160 Entálpica	A	A	B	-	-	-
	ComfoAir 180	A ⁺	-	A	-	-	-
	ComfoAir 180 Entálpica	A	-	A	-	-	-
	ComfoAir 200	A ⁺	A	A	-	-	-
	ComfoAir 200 Entálpica	A	A	B	-	-	-
	ComfoAir 225 Entálpica	A ⁺	A	A	-	-	-
	Paul Climos F 200 Entálpica	A	A	-	B	-	-

Listado de equipos y su clasificación energética

Unidad de Ventilación	Control según requerimientos	Control centralizado	Programación horaria		Control manual	
			ComfoSense 55 o ComfoSense C55	TFT Touchscreen	SA 0-3V SA 1-3V	Led control unit
  ComfoAir 350	2 sensores de CO2 Sensor de CO2 y Sensor de Humedad 2 sensores de humedad	Sensor de CO2 o Sensor de Humedad	ComfoSense 55 o ComfoSense C55	TFT Touchscreen	SA 0-3V SA 1-3V	Led control unit
  ComfoAir Q 350	A*	A	A	-	-	-
   ComfoAir Q 350 Entalpica	A*	A	A	-	-	-
  ComfoAir Q 450	A*	A	A	-	-	-
   ComfoAir Q 450 Entalpica	A*	A	A	-	-	-
  ComfoAir Q 600	A*	A	A	-	-	-
   ComfoAir Q 600 Entalpica	A	A	B	-	-	-
  ComfoAir Flex 250	A*	A	-	-	-	-
   ComfoAir Flex 250 Entalpica	-	-	-	-	-	-
  ComfoAir Flex 350	A*	A	-	-	-	-
   ComfoAir Flex 350 Entalpica	-	-	-	-	-	-

Certificado PH próximamente disponible

Certificado PH próximamente disponible





Ventilación saludable

El sistema de ventilación Zehnder proporciona un ambiente interior saludable, confortable y eficiente. Gracias a un sistema de doble flujo, se garantiza la renovación homogénea del aire usado por otro de excelente calidad.



Zehnder CombAir Q

zehnder

Miele

Zehnder ComfoUnit

La amplia experiencia de Zehnder en el desarrollo y la producción de sistemas y unidades de ventilación con recuperación de calor ha permitido crear productos excelentes en todos los aspectos. Eficiencia, ahorro de energía, higiene y facilidad de uso en sus componentes individuales, que además pueden combinarse perfectamente entre sí, son solo algunos de sus beneficios.

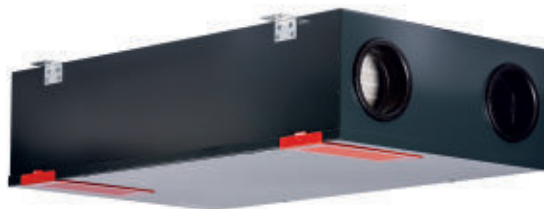

Zehnder ComfoUnit

Sistema centralizado - Zehnder ComfoAir Q / Zehnder ComfoAir Flex

Zehnder ComfoAir Q

La gama de unidades ComfoAir Q (350-450-600m³/h a 200Pa) están equipadas con un intercambiador de calor a contracorriente en forma de diamante y by-pass automático modulante. Equipo preparado instalación en pared o sobre soporte para suelo. Flujos de aire equilibrados automáticamente con tecnología de flow-control. Funcionamiento automático posible gracias a los sensores de temperatura y humedad que lleva incorporada la unidad. Asistente para una puesta en marcha rápida y sencilla. Dimensiones 850 x 725 x 570mm. Diámetros de conexión según modelo. Eficiencia superior al 95% y SFP 0,21wh/m³-0,24wh/m³ según modelo. Consumo máximo 138W- 304W según unidad. Certificado PassivHaus.



	Código	PVP €
Zehnder ComfoAir Q 350 ST HRV	471 502 116	2995,45
Zehnder ComfoAir Q 350 ST ERV	471 502 117	4265,44
Zehnder ComfoAir Q 450 ST HRV	471 502 118	3177,64
Zehnder ComfoAir Q 450 ST ERV	471 502 119	4367,25
Zehnder ComfoAir Q 600 ST HRV	471 502 120	3815,32
Zehnder ComfoAir Q 600 ST ERV	471 502 121	4591,24

Accesorios

Soporte suelo ComfoAir Q	471 502 008	175,92
Resistencia pre-heater ComfoAir Q	400 502 007	393,31
Intercambiador ERV para ComfoAir Q	400 502 010	1446,81
Sifón seco para ComfoAir Q	400 502 024	40,06
Kit RF para ComfoAir Q	400 502 016	205,98

Regulación



Zehnder ComfoSense C55	655 010 225	182,18
Zehnder ComfoSwitch C55	655 010 245	117,89
Zehnder CA ControlS	399 000 011	326,88
Zehnder ComfoSplitter	655 010 270	262,57
Option box	471 502 007	423,33
ComfoConnect LAN C	655 011 100	420,12
ComfoConnect KNX C	655 011 120	607,66
Control RFZ (control inalámbrico)	655 000 755	123,79

Marco embellecedor (necesario para ComfoSense C55 y ComfoSwitch C55)	655 010 201	4,46
--	-------------	------

Zehnder ComfoAir Flex

La gama de unidades ComfoAir Flex (250-350m³/h a 200Pa) están equipadas con un intercambiador de calor a contracorriente y by-pass automático modulante. Equipo preparado para montaje en techo. Flujos de aire equilibrados automáticamente con tecnología de flow-control. Funcionamiento automático posible gracias a los sensores de temperatura y humedad que lleva incorporada la unidad. Asistente para una puesta en marcha rápida y sencilla. Dimensiones 1068 x 868 x 299mm. Diámetros de conexión DN160. Eficiencia 88% y 92% y SFP 0,20wh/m³-0,25wh/m³ según modelo. Consumo máximo 114W- 152W según unidad.

* certificado PH próximamente disponible



	Código	PVP €
Zehnder ComfoAir Flex 250 HRV	471 234 150	3.016,87
Zehnder ComfoAir Flex 250 ERV NOVEDAD	*próximamente	
Zehnder ComfoAir Flex 350 HRV	471 234 170	3.276,95
Zehnder ComfoAir Flex 350 ERV NOVEDAD	*próximamente	

Accesorios

Kit RF para ComfoAir Flex	400 502 016	205,98
---------------------------	-------------	--------

Regulación Zehnder ComfoAir Flex

Zehnder ComfoSwitch C55	655 010 245	117,89
-------------------------	-------------	--------



Sensores para Zehnder ComfoAir Q y ComfoAir Flex



Sensor 0-10V CO2 cableado (necesaria Option box para ComfoAir Q)	655 000 845	288,94
Sensor 0-10V CO2 inalámbrico RF	100 177 35	320,46
Sensor humedad 0-10V	659 000 330	444,76
Sensor ComfoNet CO2 C* NOVEDAD	655 000 875	345,00

Marco embellecedor (necesario para sensores)	655 010 201	4,46
--	-------------	------

*Solo compatible con ComfoAir Flex. Próximamente para ComfoAir Q.

Zehnder ComfoUnit

Sistema centralizado - ComfoAir (160m³/h - 350m³/h)

Zehnder ComfoAir 160

Unidad de ventilación centralizada de doble flujo con caudal máximo de aire 160m³/h (116Pa). Intercambiador de calor a contracorriente y by-pass free-cooling. Equipo preparado para su instalación en techo y pared. Diámetro de conexión DN125. Eficiencia superior al 95% y SFP de 0,33 wh/m³. Dimensiones: 770x670x268 mm. Salidas analógicas y digitales disponibles. Certificado PassivHaus.



	Código	PVP €
Zehnder ComfoAir 160 Basic	471 218 310	2.765,04
Zehnder ComfoAir 160 Luxe	471 218 960	2.874,35
Zehnder ComfoAir 160 Luxe W (con resistencia de pretratamiento)	471 218 915	2.951,51
Zehnder ComfoAir 160 Basic ERV (intercambiador entálpico)	471 218 980	3.510,95
Zehnder ComfoAir 160 Luxe ERV (intercambiador entálpico)	471 218 990	3.539,88

Accesorios

Drenaje de condensación (solo para montaje en horizontal)	990 202 050	91,10
Intercambiador ERV para ComfoAir 160	400 400 037	1.425,39

Regulación

Ver página 17

Zehnder ComfoAir 180

Unidad de ventilación centralizada de doble flujo con caudal máximo 196m³/h (179Pa). Intercambiador de calor a contracorriente y by-pass free-cooling. Equipo preparado para su instalación en pared. Diámetro de conexión DN125 con adaptador. Eficiencia superior al 95% y SFP de 0,27 wh/m³. Dimensiones: 680x558x280 mm. Certificado PassivHaus.



	Código	PVP €
Zehnder ComfoAir 180 Basic	471 212 302	2.306,34
Zehnder ComfoAir 180 Luxe	471 212 310	2.247,39
Zehnder ComfoAir 180 Luxe W (con resistencia de pretratamiento)	471 212 315	2.530,32
Zehnder ComfoAir 180 Luxe ERV (intercambiador entálpico)	471 212 330	2.840,05

Accesorios

Adaptador CA180-ComfoPipe compact DN125	990 328 804	26,80
Intercambiador ERV para ComfoAir 180	400 400 039	910,96

Regulación

Ver página 17

Zehnder ComfoUnit

Sistema centralizado - ComfoAir (160m³/h - 350m³/h)

Zehnder ComfoAir 200

Unidad de ventilación centralizada de doble flujo con caudal máximo 200m³/h (200Pa). Intercambiador de calor a contracorriente y *by-pass free-cooling*. Equipo preparado para su instalación en techo y pared. Diámetro de conexión DN125. Eficiencia superior al 95% y SFP de 0,42 wh/m³. Dimensiones: 1200x535x315 mm. Salidas analógicas y digitales disponibles. Con certificado PassivHaus.



	Código	PVP €
Zehnder ComfoAir 200 Basic L	471 224 500	2.728,60
Zehnder ComfoAir 200 Basic R	471 224 505	2.728,60
Zehnder ComfoAir 200 Luxe L	471 224 600	2.830,40
Zehnder ComfoAir 200 Luxe R	471 224 605	2.830,40
Zehnder ComfoAir 200 Luxe W L (con resistencia de pretratamiento)	471 224 610	3.042,60
Zehnder ComfoAir 200 Luxe W R (con resistencia de pretratamiento)	471 224 615	3.042,60
Zehnder ComfoAir 200 Basic ERV L (intercambiador entálpico)	471 224 400	3.742,43
Zehnder ComfoAir 200 Basic ERV R (intercambiador entálpico)	471 224 405	3.742,43
Zehnder ComfoAir 200 Luxe ERV L (intercambiador entálpico)	471 224 650	3.838,90
Zehnder ComfoAir 200 Luxe ERV R (intercambiador entálpico)	471 224 655	3.838,90

Accesorios

Intercambiador entálpico CA200	400 400 017	975,05
--------------------------------	-------------	--------

Regulación

Ver página 17

Zehnder ComfoAir 225

Unidad de ventilación centralizada de doble flujo con caudal máximo 225m³/h (175Pa). Intercambiador de calor a contracorriente y *by-pass free-cooling*. Equipo preparado para su instalación en techo y pared. Diámetro de conexión DN125. Eficiencia superior al 95% y SFP de 0,37 wh/m³. Dimensiones: 1200x535x315 mm. Salidas analógicas y digitales disponibles. Con certificado PassivHaus.



	Código	PVP €
Zehnder ComfoAir 225 Luxe L NOVEDAD	471 225 010	2.950,00
Zehnder ComfoAir 225 Luxe R NOVEDAD	471 225 015	2.950,00
Zehnder ComfoAir 225 Luxe ERV L (intercambiador entálpico) NOVEDAD	471 225 045	3.850,00
Zehnder ComfoAir 225 Luxe ERV R (intercambiador entálpico) NOVEDAD	471 225 040	3.850,00
Zehnder ComfoAir 225 Luxe W L (con resistencia de pretratamiento) NOVEDAD	471 225 020	3.150,00
Zehnder ComfoAir 225 Luxe W R (con resistencia de pretratamiento) NOVEDAD	471 225 025	3.150,00
Zehnder ComfoAir 225 Luxe ERV W L (intercambiador entálpico+resistencia pretratamiento) NOVEDAD	471 225 035	4.050,00
Zehnder ComfoAir 225 Luxe ERV W R (intercambiador entálpico+resistencia pretratamiento) NOVEDAD	471 225 030	4.050,00

Regulación

Ver página 17

Zehnder ComfoAir 350

Unidad de ventilación centralizada de doble flujo con caudal máximo 350m³/h (240Pa). Intercambiador de calor a contracorriente y *by-pass free-cooling*. Equipo preparado para instalación en pared. Diámetro de conexión DN160. Eficiencia superior al 95% y SFP de 0,29 wh/m³. Dimensiones: 860x702x572 mm. Salidas analógicas y digitales disponibles. Con certificado PassivHaus.



	Código	PVP €
Zehnder ComfoAir 350 izquierda	471 234 500	2.562,48
Zehnder ComfoAir 350 derecha	471 234 505	2.562,48

Accesorios

Soporte suelo	642 300 135	193,98
Intercambiador ERV para ComfoAir 350	400 400 037	1.425,39

Regulación

Ver página 17

Zehnder ComfoUnit

Sistema centralizado - ComfoAir (160m³/h - 350m³/h)

Controladores



CA ControlS

Control externo que permite la gestión y la programación de la ventilación para ComfoAir Q y ComfoAir. Detecta la humedad y la temperatura interior para ajustar la ventilación climática.

	Código	PVP €
CA ControlS	399 000 011	326,88

Zehnder ComfoSense 55

Control remoto cableado con display. Visualización parámetros de trabajo del recuperador. Programación horaria. Compatible con versiones Zehnder ComfoAir 160-180-200 Luxe o bien mediante cable adaptador BUS.

ComfoSense	655 010 200	271,14
------------	-------------	--------

Marco embellecedor	655 010 201	4,46
--------------------	-------------	------



Zehnder RFZ

Control remoto inalámbrico. 3 velocidades y temporizador. Necesario instalar combinado con Zehnder ComfoSense.

Control RFZ	655 000 755	123,79
-------------	-------------	--------



Selectores manuales

Selector manual de caudal para ComfoAir Basic y Luxe.

SA 1-3V (3 velocidades)	659 000 100	54,12
-------------------------	-------------	-------

SA 0-3V (3 velocidades con opción OFF)	659 000 120	54,12
--	-------------	-------

Flash SAI 1-3V (3 velocidades con LED de cambio de filtros)	659 000 300	66,98
---	-------------	-------

Caja de superficie para serie SA	659 000 200	16,51
----------------------------------	-------------	-------



Sensores

Sensores para la regulación automática del caudal de ventilación con recuperador de calor en función de la lectura del CO₂ y de la humedad ambiente.



Sensores ambiente

	Código	PVP €
Zehnder sensor 0-10 CO ₂ cableado	659 000 350	536,93

Zehnder sensor 0-10 CO ₂ inalámbrico	659 000 360	707,33
---	-------------	--------

Sensor humedad NOVEDAD	659 000 330	444,76
-------------------------------	-------------	--------

Medidor calidad de aire interior

Indicador de nivel de confort con valores de alarma ajustables. Función de alarma acústica y visual con límites ajustables. Calibración automática. Permite exportar los datos de niveles de CO₂, temperatura y humedad relativa. Funciona de manera independiente a los sistemas Zehnder.



Medidor CAI

Zehnder Datalogger	990 000 100	267,93
--------------------	-------------	--------

Accesorios

Cable de conversión de modelo ComfoAir Basic a ComfoAir Luxe. Salida BUS para conexión Zehnder ComfoSense.



	Código	PVP €
Cable para ComfoAir 160/180/200/350	400 300 207	32,11

Módulo Zehnder IoT NOVEDAD	a consultar	215,00
-----------------------------------	-------------	--------

Zehnder ComfoUnit

Sistema centralizado - ComfoAir (160m³/h - 650m³/h)

Zehnder ComfoAir 200

Unidad de ventilación centralizada de doble flujo con caudal máximo 200m³/h (150Pa). Intercambiador de calor a contracorriente entálpico y con modo ventilación de verano. Equipo preparado para su instalación en techo y pared. Diámetro de conexión DN125. Eficiencia superior al 84% y un SFP de 0,40 wh/m³. Dimensiones 1019x594x250mm. Con certificado PassivHaus.



Paul Climos Basic derecha

Código **PVP €**

527 003 240 **3.182,99**

Paul Climos Basic izquierda

527 003 250 **3.182,99**



Paul Climos Comfort derecha (incluye resistencia pre-calentamiento)

527 003 260 **3.663,13**

Paul Climos Comfort izquierda (incluye resistencia pre-calentamiento)

527 003 270 **3.663,13**



Regulación

Controles disponibles para la gama Paul Climos.



Control

Controlador remoto CU-LED

Código **PVP €**

521 014 130 **278,65**

Controlador remoto CU-LED

521 014 140 **540,15**

Sensores

Sensor CO2

528 007 280 **690,18**

Módulo CO2

528 007 290 **743,77**



Zehnder ComfoUnit

Zehnder descentralizado - ComfoAir (50m³/h - 70m³/h)

Zehnder ComfoSpot 50 Premium

Unidad de ventilación compacta para la ventilación descentralizada con caudal máximo de 55m³/h. Intercambiador de calor a contracorriente entálpico de altas prestaciones dPoint. Instalación sobre pared exterior. Ideal para espacios individuales y/o pequeñas viviendas. Eficiencia sensible del 82% y latente del 78% según norma EN-13141. Control integrado. Dimensiones 380x380x50. Necesaria la instalación del conducto pasamuros. Con certificado PassivHaus.



Zehnder ComfoSpot 50 P

Caja de EPP, carcasa interior y rejilla exterior de plástico. No incluye conducto pasamuros.

Código
527 007 210 **PVP €**
1.178,89

Zehnder ComfoSpot 50 I

Caja de EPP, carcasa interior de plástico y rejilla exterior de acero inoxidable. No incluye conducto pasamuros .

527 007 220 **1.286,06**

Accesorios



Conducto pasamuros circular Ø 315 mm. L = 600 mm
Conducto pasamuros circular Ø 315 mm. L = 900 mm
Prolongación circular EPP Ø 315. L=300.*

527 005 440 **85,74**
527 009 130 **100,87**
527 009 150 **225,90**

Conducto pasamuros cuadrado 360x360 mm. L = 600 mm.

527 005 450 **212,22**

* Necesario para pasamuros Ø 315 L=900

Zehnder ComfoAir 70

Unidad de ventilación compacta para la ventilación descentralizada con caudal máximo de 65m³/h. Intercambiador de calor a contracorriente entálpico de altas prestaciones dPoint. Instalación sobre pared exterior. Ideal para espacios individuales y/o pequeñas viviendas. Posibilidad de conducir 1 o 2 tomas. Eficiencia sensible del 84% y latente del 79% según norma EN-13141. Control táctil integrado. Dimensiones 660x440x145. Necesaria la instalación del conducto pasamuros. Con certificado PassivHaus.



Zehnder ComfoAir 70 P

Caja de EPP, carcasa interior lacada en blanco y rejilla exterior de plástico. No incluye conducto pasamuros.

Código
527 007 240 **PVP €**
1.650,45

Zehnder ComfoAir 70 LB

Caja de EPP, carcasa interior y rejilla exterior lacada en blanco. No incluye conducto pasamuros.

527 007 230 **1.693,32**

Zehnder ComfoAir 70 I

Caja de EPP, carcasa interior lacada en blanco y rejilla exterior acero inoxidable. No incluye conducto pasamuros.

527 007 250 **1.714,75**

Accesorios



Conducto pasamuros circular Ø 250 mm. L = 600 mm
Conducto pasamuros circular Ø 250 mm. L = 900 mm
Prolongación circular EPP Ø 250. L=300.*

527 005 200 **77,16**
527 009 120 **100,87**
527 009 140 **225,90**

Conducto pasamuros cuadrado 268x268 mm. L = 600 mm.

527 005 800 **175,76**

Junta para racord

521 000 580 **25,71**

* Necesario para pasamuros Ø 250 L=900

Control adicional para Zehnder ComfoSpot 50 Premium y Zehnder ComfoAir 70



Zehnder Control LED CS50 /CA70

527 007 290 **202,56**

Sensor humedad CS50 /CA70

527 007 260 **140,40**

Sensor VOC CS50 /CA70

527 007 270 **293,65**

Sensor CO2 CS50 /CA70

527 007 280 **353,67**

Zehnder Connect Box CS50 /CA70 **NOVEDAD**

527 010 580 **625,30**

Zehnder ComfoRF module CS50/CA70 **NOVEDAD**

527 010 550 **160,00**

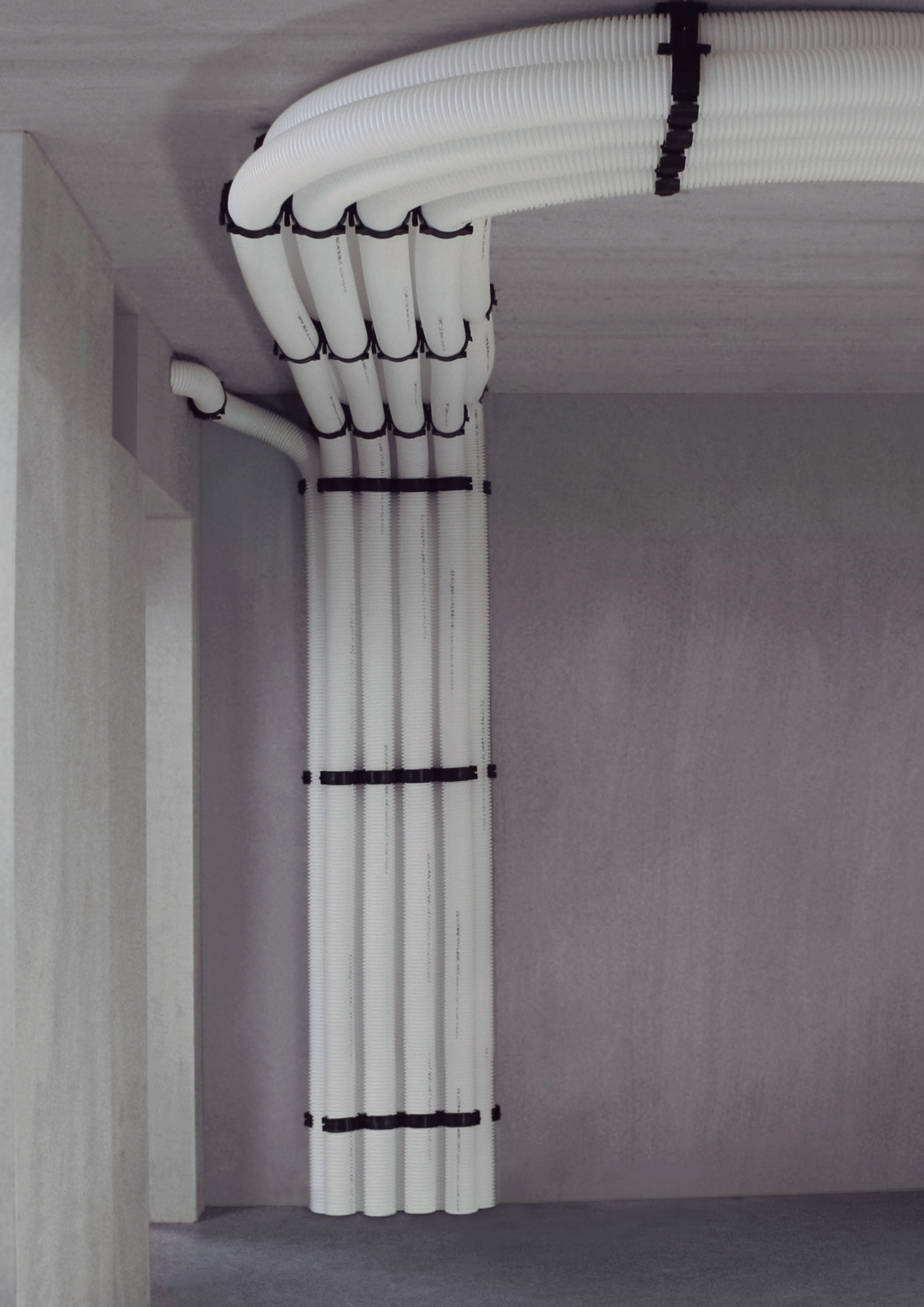

Zehnder ComfoFresh

Los sistemas de distribución de aire Zehnder ComfoFresh llevan aire fresco a todas las habitaciones y eliminan el aire viciado, húmedo y contaminado, así como también los olores. El aire se intercambia con la mayor eficacia posible, pero sin corrientes de aire ni ruidos molestos, gracias a la ventilación por desplazamiento.



Zehnder ComfoFresh

Distribución exterior - Conductos

Zehnder ComfoPipe Compact

Conducto rígido de distribución interior fabricado en EPP de alta densidad para conexiones exteriores. Espuma de polipropileno extruido, ligero y hermético al vapor de agua. Con sistema de triple sellado. Conductividad térmica: 0,037 W/mK. Resistencia térmica: 1,8 W/m²K. Espesor del material: 15 mm. Aplicación: -25° C a 60° C. Comportamiento al fuego: B2



	Código	PVP €
DN 125		
Tramo 1m	990 328 690	42,87
Codo 45°	990 328 691	20,36
Racor DN125	990 328 692	10,72



DN 160		
Tramo 1m	990 328 693	58,94
Codo 45°	990 328 694	24,64
Racor DN160	990 328 695	13,93



DN 200		
Tramo 1m	990 328 696	75,01
Codo 45°	990 328 697	27,87
Racor DN200	990 328 698	17,14

Conducto flexible

Conducto flexible de distribución interior para conexiones exteriores.



	Código	PVP €
Conducto flexible aislado - 6m		
DN125	990 319 112	166,11
DN160	990 319 271	187,56
DN200	990 319 273	219,71



Conducto flexible no aislado - 10m		
DN125	990 319 012	77,16
DN160	990 319 016	100,75
DN200	990 319 274	139,33

Accesorios

Accesorios de conexión de conductos rígidos y flexibles.



	Código	PVP €
Manguito macho-macho con junta		
DN125	990 326 330	13,40
DN160	990 326 331	14,47
DN200	990 326 339	17,69



Reducción macho-macho con junta		
Reducción DN125-DN160	990 326 336	41,26
Reducción DN200-DN160	990 326 349	35,37



Manguito hembra-hembra sin junta		
DN125 NOVEDAD	990 328 760	12,97
DN160 NOVEDAD	990 328 761	14,28
DN200 NOVEDAD	990 328 766	17,52



Manguito macho-macho sin junta		
DN125	990 326 333	6,43
DN160	990 326 334	8,57
DN200	990 326 340	18,22



Derivación Y en acero con angulo 45°		
DN125/125/125	990 326 300	70,73
DN160/160/160	990 326 301	106,10
DN200/200/200	990 326 316	106,10

Zehnder ComfoFresh

Distribución exterior - Rejillas exteriores

Rejillas exteriores

Rejilla exterior abatible y limpiable. Construida en acero inoxidable y con malla antiinsectos. Varios diámetros de conexión disponibles.



DN125
DN160
DN200

Código	PVP €
990 430 250	117,89
990 430 584	135,57
990 430 585	182,18

Rejillas exteriores combinadas

Rejilla exterior doble. Construida en acero inoxidable, conexión directa a conducto de admisión y expulsión de aire exterior. Varios diámetros disponibles.



DN125

Rejilla combinada admisión derecha
Rejilla combinada admisión izquierda

Código	PVP €
990 430 591	265,78
990 430 592	265,78



DN160

Rejilla combinada admisión derecha
Rejilla combinada admisión izquierda

990 430 594	297,87
990 430 595	297,87





Zehnder ComfoFresh

Silenciadores, kits de montaje, plenums

Zehnder ComfoWell

Sistema modular multifunción. Atenuación, filtración (ver página 37) y distribución de aire. Dimensiones compactas y fácil de limpiar. Conexión directa mediante todos los componentes de la serie Zehnder ComfoWell.

	Código	PVP €
Silenciador		
	Zehnder ComfoWell 4	990 323 500 201,48
	Zehnder ComfoWell 6	990 323 501 222,92
	Zehnder ComfoWell 8	990 323 504 290,44
	Zehnder ComfoWell 10	990 323 502 302,23
	Zehnder ComfoWell 12	990 323 505 362,25
Placas de conexión		
	Placa conexión CW4 conexión DN125	990 323 510 52,51
	Placa conexión CW4 conexión DN125 (conexión inferior ComfoAir 180)	990 323 577 52,51
	Placa conexión CW6 conexión DN125	990 323 511 67,52
	Placa conexión CW6 conexión DN160	990 323 512 68,59
	Placa conexión CW8 conexión DN125	990 323 625 69,66
	Placa conexión CW8 conexión DN160	990 323 627 70,73
	Placa conexión CW8 conexión DN200	990 323 629 81,46
	Placa conexión CW10 conexión DN160	990 323 564 85,74
	Placa conexión CW10 conexión DN200	990 323 514 88,96
	Placa conexión CW12 conexión DN160	990 323 637 91,10
	Placa conexión CW12 conexión DN200	990 323 639 96,46
Placas distribución		
	Placa de distribución CW 4 Comfotube 75	990 323 610 58,94
	Placa de distribución CW 6 Comfotube 75	990 323 612 71,80
	Placa de distribución CW 8 Comfotube 75	990 323 621 84,67
	Placa de distribución CW 10 Comfotube 75	990 323 614 96,46
	Placa de distribución CW 12 Comfotube 75	990 323 631 103,96
	Placa de distribución CW 4 Comfotube 90	990 323 611 60,01
	Placa de distribución CW 6 Comfotube 90	990 323 613 72,87
	Placa de distribución CW 8 Comfotube 90	990 323 622 85,74
	Placa de distribución CW 10 Comfotube 90	990 323 615 97,53
	Placa de distribución CW 12 Comfotube 90	990 323 632 105,03
Kits de montaje		
	Kit de montaje CW4 - para ComfoAir 160	990 323 569 142,54
	Kit de montaje CW6 - para ComfoAir 160	990 323 570 160,76
	Kit de montaje CW6 - para ComfoAir 200	990 323 517 187,56
	Kit de montaje CW6 - para ComfoAirQ 350	990 323 647 186,48
	Kit de montaje CW8 - para ComfoAirQ 350	990 323 648 195,06
	Kit de montaje CW8 - para ComfoAirQ 450/600	990 323 641 195,06
	Kit de montaje CW10 - para ComfoAirQ 350	990 323 649 228,27
	Kit de montaje CW10 - para ComfoAirQ 450/600	990 323 646 211,13
	Kit de montaje CW12 - para ComfoAirQ 450/600	990 323 642 230,41
	Kit de montaje CW4 - para ComfoAir Flex NOVEDAD	10 017 288 140,44
	Kit de montaje CW6 - para ComfoAir Flex NOVEDAD	10 017 289 156,05
	Kit de montaje CW8 - para ComfoAir Flex NOVEDAD	10 017 300 176,85

Zehnder ComfoFresh

Silenciadores, kits de montaje, plenums

Silenciadores CSI

Silenciador de altas prestaciones diseñado para aplicaciones residenciales.



	Código	PVP €
Silenciador CSI 125/125, 281x197x700mm. Conexión DN125	100 021 42	337,59
Silenciador CSI 160/160, 281x197x700mm. Conexión DN160	100 021 40	352,27
Silenciador CSI 200/200, 350x232x700mm. Conexión DN200	100 021 78	505,60

Silenciadores flexibles

Silenciador flexible diseñado para aplicaciones no residenciales.



Silenciador DN125	990 318 031	106,10
Silenciador DN160	990 318 033	129,67
Silenciador DN200	990 318 035	173,62

Plenum adaptador ComfoWell 90°

Plenum distribuidor para salidas a 90° de ComfoTube 75/90.



Adaptador a 90 CW4 220x230x230	990 323 530	131,82
Adaptador a 90 CW6 320x230x230	990 323 531	162,90
Adaptador a 90 CW8 420x230x230	990 323 620	166,11
Adaptador a 90 CW10 520x230x230	990 323 532	205,77
Adaptador a 90 CW 625x230x230	990 323 630	210,06

Placa distanciadora

Placa distanciadora para instalación empotrada sobre hormigón. Incluye accesorios de fijación.

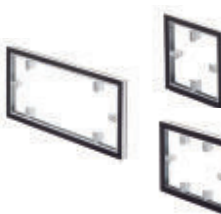

Placa distanciadora CW4 220x230x20	990 323 537	79,31
Placa distanciadora CW6 320x230x20	990 323 538	83,60
Placa distanciadora CW8 420x230x20	990 323 624	86,81
Placa distanciadora CW10 520x230x20	990 323 539	90,03
Placa distanciadora CW12 625x230x20	990 323 634	95,38

Plenum frontal-lateral

Plenum de acero galvanizado para conexión de placas de distribución en ángulo 90° o en línea en instalaciones dentro de forjado (necesaria placa de conexión).



Plenum frontal DN160 conexión 6 tubos	990 323 037	259,36
Plenum frontal DN160 conexión 10 tubos	990 323 013	282,93
Plenum frontal DN180 conexión 10 tubos	990 323 036	294,73

Placa de distribución

Plenum de acero galvanizado para conexión de placas de distribución en ángulo 90° o en línea en instalaciones dentro de forjado (necesaria placa de conexión).



Placa distribución 6x75	990 326 727	86,81
Placa distribución 6x90	990 326 728	106,10
Placa distribución 10x75	990 326 721	125,39
Placa distribución 10x90	990 326 722	151,12

Zehnder ComfoFresh

Distribución interior - Conductos

Zehnder ComfoTube 90

Tubo redondo de distribución de aire fabricado en polietileno de alta densidad HDPE, flexible, estable y estanco a gases. Exterior corrugado e interior liso conforme la norma DIN EN60529. Apto para colocar dentro de forjado reticular, por suelo o falso techo. Resistente a la corrosión. Tratamiento interior Clinside que evitar la acumulación de polvo en su interior y facilita su limpieza. Diámetro exterior 90mm e interior 75mm.



Zehnder ComfoTube 90 (bobina 50m)

Código **PVP €**

990 328 009 **341,87**

Zehnder ComfoTube 90 (bobina 20m)

990 328 010 **165,04**

Accesorios



Manguito de unión

990 328 109 **7,50**

Racor 90°

990 322 153 **13,93**

Tapón (bolsa 10 unidades)

990 328 263 **40,72**

O-ring (bolsa 10 unidades)

990 328 363 **17,14**

Grapa fijación unión (bolsa 10 unidades)

990 326 025 **48,23**

Grapa fijación superficie (bolsa 10 unidades)

990 327 201 **26,80**

Regulador de caudal ComfoSet

990 320 027 **18,22**

Aislamiento (caja 36 m)

30 003 663 **270,07**

Zehnder ComfoTube Therm 90

Zehnder ComfoTube 90 con aislamiento integrado de 9mm de espesor para ventilación climática. Totalmente integrable con el sistema de distribución Zehnder ComfoFresh. Todos los accesorios de conexión están fabricados con EPP de alta densidad.



Zehnder ComfoTube Therm 90 (bobina 20m) **NOVEDAD**

Código **PVP €**

990 328 030 **439,86**

Accesorios



Racor 90° **NOVEDAD**

990 430 855 **16,96**

Curva 90° **NOVEDAD**

990 430 856 **35,11**

Zehnder ComfoTube 75

Tubo plano de distribución de aire fabricado en polietileno de alta densidad HDPE, flexible, estable y estanco a gases. Exterior corrugado e interior liso conforme la norma DIN EN60529. Apto para colocar dentro de forjado reticular, por suelo o falso techo. Resistente a la corrosión. Tratamiento interior Clinside que evitar la acumulación de polvo en su interior y facilita su limpieza. Diámetro exterior 75mm e interior 63 mm.



Zehnder ComfoTube 75 (bobina 50 m)

Código **PVP €**

990 328 007 **247,57**

Zehnder ComfoTube 75 (bobina 20 m)

990 328 001 **152,19**

Accesorios



Manguito de unión

990 328 107 **5,35**

Racor 90°

990 322 152 **9,65**

Tapón (bolsa 10 unidades)

990 328 262 **22,50**

O-ring (bolsa 10 unidades)

990 328 362 **10,72**

Grapa fijación unión (bolsa 10 unidades)

990 326 024 **45,02**

Grapa fijación superficie (bolsa 10 unidades)

990 327 200 **26,80**

Regulador de caudal ComfoSet

990 320 026 **15,00**

Aislamiento (caja 40 m)

30 003 662 **257,22**

Zehnder ComfoTube 110

Tubo redondo de distribución de aire fabricado en polietileno de alta densidad HDPE, flexible, estable y estanco a gases. Exterior corrugado e interior liso conforme la norma DIN EN60529. Apto para colocar dentro de forjado reticular, por suelo o falso techo. Resistente a la corrosión. Tratamiento interior Clinside que evitar la acumulación de polvo en su interior y facilita su limpieza. Diámetro exterior 110mm e interior 96mm.



Zehnder ComfoTube 110 (bobina 50m)

Código **PVP €**

990 328 011 **551,93**

Zehnder ComfoTube 110 (bobina 20m)

990 328 013 **222,92**

Accesorios



Manguito de unión

990 328 111 **13,93**

Tapón (bolsa 10 unidades)

990 328 264 **10,72**

O-ring (bolsa 10 unidades)











990 328 364 **9,65**

Zehnder ComfoFresh

Distribución interior - Conductos

Zehnder ComfoTube Flat 51

Tubo plano de distribución de aire fabricado en polietileno de alta densidad HDPE, flexible, estable y estanco a gases. Exterior corrugado e interior liso conforme la norma DIN EN60529. Apto para colocar dentro de forjado reticular, por suelo o falso techo. Resistente a la corrosión. Tratamiento interior Clinside que evitar la acumulación de polvo en su interior y facilita su limpieza. Dimensiones exteriores 138x51mm y interiores 122x35mm. Todos los accesorios incluyen las grapas de sujeción y las juntas o-ring necesarias.

		Código	PVP €
	Zehnder ComfoTube Flat 51 (bobina 50m)	990 328 063	571,23
	Zehnder ComfoTube Flat 51 (bobina 20m)	990 328 002	246,50
Accesorios			
	Manguito de unión	990 322 014	19,29
	Tapón (bolsa 10 unidades)	990 328 252	75,01
	O-ring (bolsa 10 unidades)	990 328 352	35,37
	Grapa fijación unión (bolsa 20 unidades)	990 326 022	96,46
	Grapa fijación superficie (bolsa 10 unidades)	990 322 016	58,94
	Curva plana 90°	990 322 012	28,94
	Curva vertical 90°	990 322 011	26,80
	Transición ComfoTube Flat 51 - ComfoTube 75/90	990 322 013	19,29
	Transición 90° ComfoTube Flat 51 - ComfoTube 75/90	990 322 046	23,57
	Transición ComfoTube Flat51 - 2 x ComfoTube 75	990 322 150	16,07
	Derivación en Y ComfoTube Flat51	990 322 151	22,50
	Regulador caudal ComfoSet	990 322 015	26,80











Zehnder ComfoTube Them Flat 51

Zehnder ComfoTube Flat51 con aislamiento integrado de 9mm de espesor para ventilación climática. Totalmente integrable con el sistema de distribución Zehnder ComfoFresh. Todos los accesorios de conexión están fabricados con EPP de alta densidad.

		Código	PVP €
	Zehnder ComfoTube Them Flat 51 (bobina 10m) NOVEDAD	990 328 032	366,90
Accesorios			
	Manguito de unión NOVEDAD	990 430 854	21,75
	Curva plana 90° NOVEDAD	990 430 851	25,83
	Curva vertical 90° NOVEDAD	990 430 850	25,32
	Transición ComfoTube Flat 51 - ComfoTube 75/90 NOVEDAD	990 430 857	27,54
	Transición 90° ComfoTube Flat 51 - ComfoTube 75/90 NOVEDAD	990 430 852	24,41

Zehnder CK300

Sistema de distribución de aire compacto para instalaciones con limitaciones de espacio. Caudal nominal 300 m³ / h.

		Código	PVP €
	Adaptador DN125 a CK300 NOVEDAD	990 322 029	46,24
	Adaptador DN160 a CK300	990 322 025	47,16
	Adaptador 90° DN160 a CK300 NOVEDAD	990 322 049	51,01
	Doble canal (1500 x 326 x 70mm)	990 322 020	70,73
Accesorios			
	Manguito de unión	990 322 023	29,47
	Curva plana 90°	990 322 021	35,37
	Curva vertical 90°	990 322 022	29,47
	Tapón doble	990 322 024	11,79
	O-ring (bolsa 10 unidades)	990 322 026	47,16
	Distribuidor 4 conexiones ComfoTube Flat51	990 322 031	153,26
	Distribuidor 6 conexiones ComfoTube Flat51	990 322 030	223,99

Zehnder ComfoFresh

Distribución interior - Plenums y rejillas

Bocas CLD 75

Boca de ventilación para impulsión o retorno. Caudal de aire recomendado a velocidad de 3m/s de 30m³/h por conducto. Tapa protectora asegura la entrada de suciedad durante el montaje. Apta para la instalación en techo, pared y suelo. Diferentes configuraciones de conexión.



	Código	PVP €
Simples		
Boca simple 224x118x85mm (conexión lateral corto)	990 320 810	32,16
Boca simple 224x118x85mm (conexión lateral largo)	990 320 811	37,51
Boca simple 224x118x115mm (conexión lateral corto)	990 320 812	48,23
Boca simple 224x118x115mm (conexión lateral largo)	990 320 813	48,23
Boca simple 224x118x115mm (conexión posterior)	990 320 814	48,23
Boca simple 224x118x140mm (conexión lateral corto)	990 320 849	48,23
Boca simple 224x118x140mm (conexión lateral largo)	990 320 850	48,23



Dobles		
Boca doble 395x118x115 (conexión lateral largo)	988 320 533	117,89
Boca doble 395x118x115 (conexión posterior)	990 320 534	117,89



Triples		
Boca triple 395x118x115 (conexión lateral largo)	990 320 533	128,60
Boca triple 395x118x115 (conexión posterior)	988 320 512	145,75

Bocas CLD 90

Boca de ventilación para impulsión o retorno. Caudal de aire recomendado a velocidad de 3m/s de 50m³/h por conducto. Tapa protectora asegura la entrada de suciedad durante el montaje. Apta para la instalación en techo, pared y suelo. Diferentes configuraciones de conexión.



	Código	PVP €
Simples		
Boca simple 224x118x115mm (conexión lateral corto)	990 320 845	48,23
Boca simple 224x118x115mm (conexión lateral largo)	990 320 846	48,23
Boca simple 224x118x115mm (conexión posterior)	990 320 847	58,94
Boca simple 224x118x140mm (conexión lateral corto)	990 320 851	53,59
Boca simple 224x118x140mm (conexión lateral largo)	990 320 852	53,59



Dobles		
Boca doble 395x118x115 (conexión lateral largo)	988 320 507	117,89
Boca doble 395x118x115 (conexión posterior)	988 320 529	117,89



Triples		
Boca triple 395x118x115 (conexión lateral largo)	990 320 545	128,60
Boca triple 395x118x115 (conexión posterior)	990 320 546	156,47

Accesorios boca CLD







	Código	PVP €
Soporte CSBB 60-95mm para boca CLD simple. Instalación suelo.	990 320 370	88,96
Soporte CSBB 60-95mm para boca CLD doble/triple. Instalación suelo.	988 320 370	117,89
Zehnder Comfoduct. Espesor pared 80-140mm	990 324 052	145,75
Zehnder Comfoduct. Espesor pared 140-260mm	990 324 053	154,33
Perno prolongación 25mm (bolsa 20 unidades)	990 320 687	36,65
Perno prolongación 40mm (bolsa 20 unidades)	990 320 688	42,87
Grapas fijación rejilla metálica DN125	990 322 101	4,83

Zehnder ComfoFresh

Distribución interior - Plenums y rejillas





Rejillas bocas CLD simple

Rejilla metálica rectangular con dimensiones 260x160mm compatible con bocas CLD simples con conexión 75 y 90. Diferentes diseños y acabados disponibles.

		Código	PVP €
Modelo Roma			
	<i>Perforaciones redondas de Ø5mm formando cuadrados.</i>		
	Blanca	990 320 611	50,37
	Inox	990 320 610	50,37
Modelo Pisa			
	<i>Perforaciones redondas de Ø5mm formando cuadrados.</i>		
	Blanca	990 320 621	50,37
	Inox	990 320 620	50,37
Modelo Torino			
	<i>Perforaciones cuadradas de 5x5mm.</i>		
	Blanca	990 320 631	50,37
	Inox	990 320 630	50,37
Modelo Venezia			
	<i>Perforaciones redondas de Ø3mm formando diagonales.</i>		
	Blanca	990 320 641	50,37
	Inox	990 320 640	50,37
Modelo Genoa			
	<i>Perforaciones rectangulares escalonadas.</i>		
	Blanca	990 320 661	50,37
	Inox	990 320 660	50,37

Rejillas bocas CLD dobles/triples

Rejilla metálica rectangular con dimensiones 430x160mm compatible con bocas CLD dobles/triples con conexión 75 y 90. Diferentes diseños y acabados disponibles.

		Código	PVP €
Modelo Roma			
	<i>Perforaciones redondas de Ø5mm formando cuadrados.</i>		
	Blanca	990 320 618	87,88
	Inox	990 320 617	87,88
Modelo Pisa			
	<i>Perforaciones redondas de Ø5mm formando diagonales.</i>		
	Blanca	990 320 627	87,88
	Inox	990 320 624	87,88
Modelo Torino			
	<i>Perforaciones cuadradas de 5x5mm.</i>		
	Blanca	990 320 636	87,88
	Inox	990 320 634	87,88
Modelo Venezia			
	<i>Perforaciones redondas de Ø3mm formando diagonales.</i>		
	Blanca	990 320 647	87,88
	Inox	990 320 648	87,88
Modelo Genoa			
	<i>Perforaciones rectangulares escalonadas.</i>		
	Blanca	990 320 663	87,88
	Inox	990 320 662	87,88

Zehnder ComfoFresh

Distribución interior - Plenums y rejillas

Bocas Zehnder TVA-P

Boca de ventilación para impulsión o retorno. Caudal de aire recomendado a velocidad de 3m/s de 30 m³/h por conducto de ComfoTube 75 y 50m³/h por conducto de ComfoTube 90. Compatible con rejillas y válvulas con conexión DN125,



	Código	PVP €
Simples		
Boca TVA-P 75 (altura máx. 250mm)	990 326 001	15,00
Boca TVA-P 90 corta (altura máx. 165mm)	990 326 122	21,43
Boca TVA-P 90 larga (altura máx. 400mm)	990 326 126	26,80
Boca TVA-P 90 en línea (altura máx. 160mm) NOVEDAD	990 326 136	21,43
Dobles		
Boca doble 2x75 corta (altura máx. 150mm)	990 326 121	23,57
Boca doble 2x75 larga (altura máx. 385mm)	990 326 125	26,80
Boca doble 2x90 larga (altura máx. 300mm)	990 320 724	31,22

Boca Zehnder CLRF

Boca de ventilación para impulsión o retorno. Caudal de aire recomendado a velocidad de 3m/s de 50m³/h por conducto de ComfoTube Flat51.



	Código	PVP €
Boca CLRF simple	990 322 060	58,94
Boca CLRF doble	990 322 063	87,98
Boca CLRF en línea	990 322 061	58,94

Rejillas para Zehnder TVA y CLRF

Rejilla metálica redonda con diámetro Ø160mm o cuadrada con dimensiones 160x160mm compatible con bocas TVA y CLRF. Conexión DN125. Diferentes diseños y acabados disponibles.



	Código	PVP €
Modelo Venezia		
<i>Perforaciones redondas de Ø3mm formando diagonales.</i>		
Redonda blanca	990 320 781	53,59
Redonda inox	990 320 780	53,59
Cuadrada blanca	990 322 090	53,59
Cuadrada inox	990 322 089	53,59
Modelo Torino		
<i>Perforaciones cuadradas de 5x5mm.</i>		
Redonda blanca	990 320 791	53,59
Redonda inox	990 320 790	53,59
Cuadrada blanca	990 320 792	53,59
Cuadrada inox	990 322 088	53,59
Luna Series		
Zehnder ComfoValve Luna S (impulsión)	705 613 126	30,02
Zehnder ComfoValve Luna E (extracción)	705 613 128	30,02
Zehnder ComfoValve Luna S Black (impulsión) NOVEDAD	10 019 076	34,00
Zehnder ComfoValve Luna E Black (extracción) NOVEDAD	10 019 077	34,00
Air blocker	705 613 001	6,43
Válvulas regulables		
Rejilla metálica Via STB-1 DN125 Ø142mm (extracción)	705 512 521	21,43
Rejilla metálica Via STB-1 DN125 Ø170mm (extracción)	705 522 521	56,80
Rejilla de plástico Via STC-1-125 (extracción)	705 051 021	17,14

Zehnder ComfoFresh

Distribución interior - Plenums y rejillas

Boca Zehnder CLF

Boca de ventilación para impulsión o retorno. Caudal de aire recomendado a velocidad de 3m/s de 50m³/h por conducto de ComfoTube Flat51.



Boca CLF

Código	PVP €
990 322 000	64,84

Rejilla para boca Zehnder CLF

Rejilla metálica rectangular con dimensiones 350x130mm compatible con bocas CLF. Diferentes diseños y acabados disponibles.

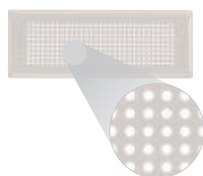

Modelo Roma

Perforaciones redondas de Ø5mm formando cuadrados.

Blanca	990 322 080	82,53
Inox	990 322 081	106,10



Modelo Pisa

Perforaciones redondas de Ø5mm formando diagonales.

Blanca	990 322 082	82,53
Inox	990 322 083	106,10

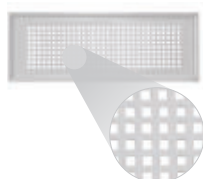

Modelo Torino

Perforaciones cuadradas de 5x5mm.

Blanca	990 322 084	82,53
Inox	990 322 085	106,10

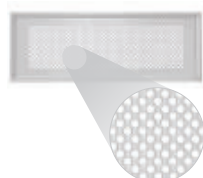

Modelo Venezia

Perforaciones redondas de Ø3mm formando diagonales.

Blanca	990 322 086	82,53
Inox	990 322 087	106,10

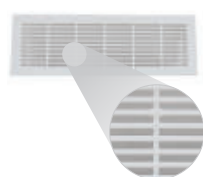

Modelo Verona

Perforaciones rectangulares escalonadas.

Blanca	990 322 001	37,51
--------	-------------	-------

Boca Zehnder RenoVentil

Sistema de impulsión y extracción de aire para instalación sobre puerta. Boquilla con conexión ComfoTube 90.



Boca Renoventil **NOVEDAD**

Código	PVP €
990 320 062	15.45

Rejilla Zehnder RenoVentil

Rejilla plástica para bocas Zehnder RenoVentil.



Rejilla rectangular de extracción **NOVEDAD**
Rejilla redonda de impulsión con efecto Coanda **NOVEDAD**

Código	PVP €
990 326 253	26,77
990 326 254	26,77

Zehnder ComfoFresh

Distribución interior - Plenums y rejillas

Bocas Zehnder CSB-K

Plenum para difusor lineal Zehnder ComfoGrid.

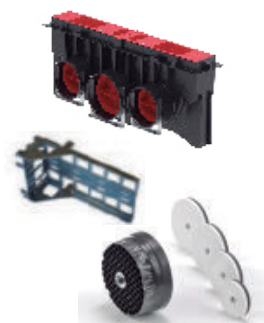

	Código	PVP €
Boca CSB-P 400 - 2 x ComfoTube 75, 1 x ComfoTube 90	990 321 745	53,59
Boca CSB-P 600 - 2 x ComfoTube 90, 1 x ComfoTube 110	990 321 746	87,88

Accesorios

Braquet instalación plenum CSB-K	988 321 646	85,30
Regulador de caudal ComfoSet 75 para CSB-K NOVEDAD	988 320 030	17,30
Regulador de caudal ComfoSet 90 para CSB-K NOVEDAD	988 320 031	18,90
Regulador de caudal ComfoSet 110 para CSB-K NOVEDAD	988 320 029	19,50

Difusor lineal para Zehnder CSB-K

Rejilla rectangular con dimensiones 636x76mm compatible con bocas CSB-P. Diferentes acabados disponibles.

	Código	PVP €
Vidrio blanco		
Rejilla ComfoGrid L=400	990 321 791	169,16
Rejilla ComfoGrid L=600	990 321 794	209,09
Vidrio negro		
Rejilla ComfoGrid L=400	990 321 790	169,16
Rejilla ComfoGrid L=600	990 321 793	209,09
Inox		
Rejilla ComfoGrid L=400	990 321 792	151,30
Rejilla ComfoGrid L=600	990 321 795	167,06





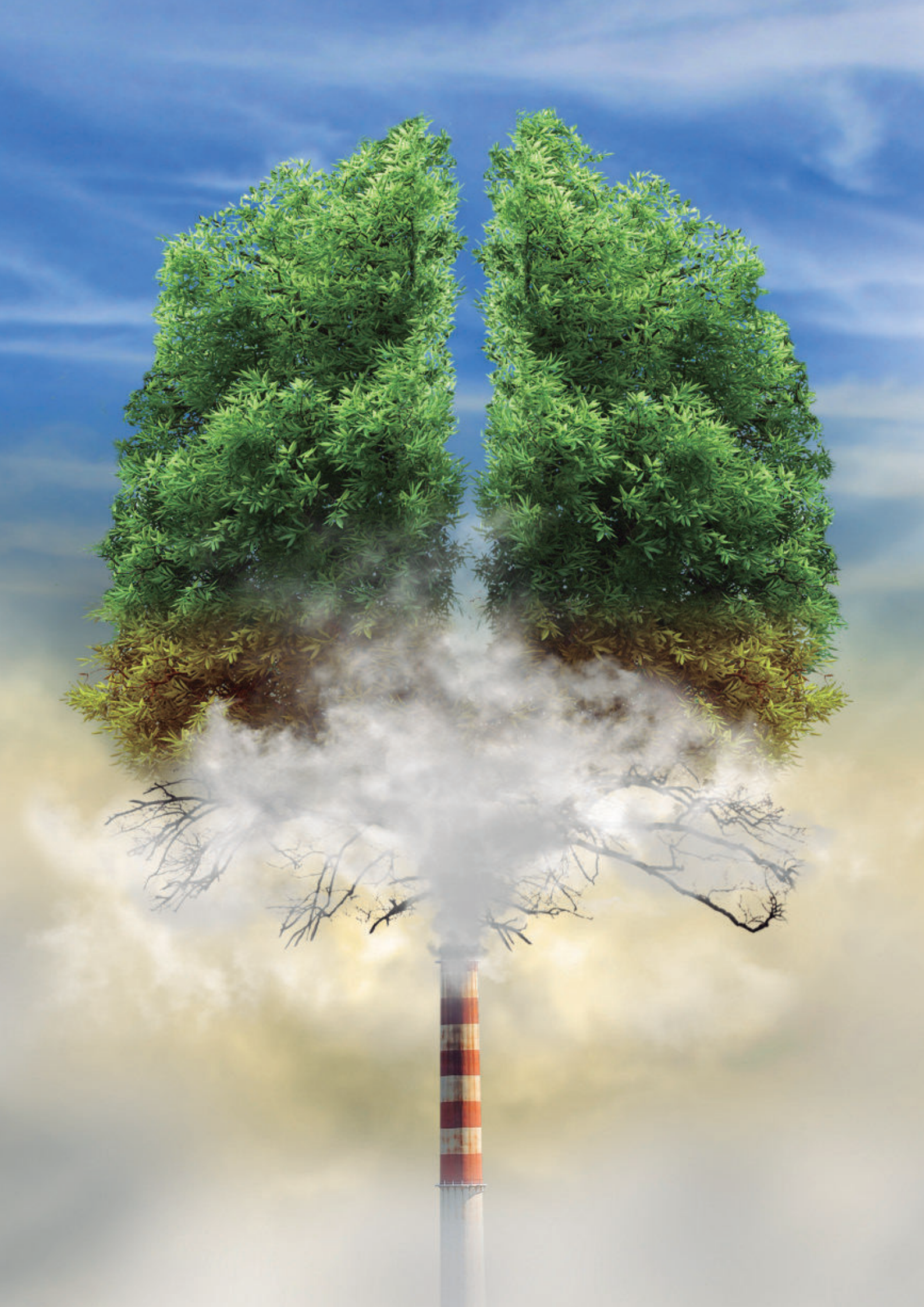

Filtración de aire







Los filtros originales de Zehnder permiten que entre el aire limpio y fresco en el interior del hogar, reduciendo considerablemente la cantidad de partículas no saludables, como polen o CO₂. De este modo, se consigue más bienestar y la mejor calidad de aire interior durante todo el año. Además, los filtros originales Zehnder son prácticamente inaudibles, lo que se traduce en un funcionamiento silencioso y confortable.



Filtración de aire

Filtros originales Zehnder

Filtros para Zehnder ComfoSpot, ComfoAir, Paul Climos

		Código	PVP €
Zehnder ComfoSpot 50			
	Filtros		
	<i>Set de filtros</i>		
	ISO Coarse ≥ 70% - impulsión/retorno (G4/G4) (2 piezas)	527 005 390	24,45
	ISO ePM10 ≥ 60% / ISO Coarse ≥ 70% - impulsión/retorno (F7/G4) (2 piezas)	527 005 400	26,70
	<i>Packs de filtros</i>		
	ISO Coarse ≥ 70% (G4) - (10 piezas)	527 005 410	122,25
ISO ePM10 ≥ 60% / ISO Coarse ≥ 70% - (10 piezas)	527 005 420	133,50	
Zehnder ComfoAir 70			
	Filtros		
	<i>Set de filtros</i>		
	ISO Coarse ≥ 70% - impulsión/retorno (G4/G4) (2 piezas)	527 005 180	26,85
	ISO ePM10 ≥ 60% / ISO Coarse ≥ 70% - impulsión/retorno (F7/G4) (2 piezas)	527 005 190	29,60
	<i>Packs de filtros</i>		
	ISO Coarse ≥ 70% (G4) - (10 piezas)	527 005 160	134,25
ISO ePM10 ≥ 60% / ISO Coarse ≥ 70% - (10 piezas)	527 005 170	148,00	
Zehnder ComfoAir 160			
	Filtros		
	<i>Set de filtros</i>		
	ISO Coarse ≥ 65% - impulsión/retorno (G4/G4) (2 piezas)	400 100 023	34,70
	ISO ePM1 ≥ 55% / ISO Coarse ≥ 65% - impulsión/retorno (F7/G4) (2 piezas)	400 100 024	36,85
Zehnder ComfoAir 180			
	Filtros		
	<i>Set de filtros</i>		
	ISO Coarse ≥ 65% - impulsión/retorno (G4/G4) (2 piezas)	400 100 090	34,95
	ISO ePM1 ≥ 55% / ISO Coarse ≥ 65% - impulsión/retorno (F7/G4) (2 piezas)	400 100 091	37,95
Zehnder ComfoAir 200			
	Filtros		
	<i>Set de filtros</i>		
	ISO Coarse ≥ 65% - impulsión/retorno (G4/G4) (2 piezas)	400 100 014	36,95
	ISO ePM1 ≥ 55% / ISO Coarse ≥ 65% - impulsión/retorno (F7/G4) (2 piezas)	400 100 013	39,50
Zehnder ComfoAir 350/550			
	Filtros		
	<i>Set de filtros</i>		
	ISO Coarse ≥ 60% - impulsión/retorno (G4/G4) (2 piezas)	400 100 085	43,60
	ISO ePM1 ≥ 50% / ISO Coarse ≥ 60% - impulsión/retorno (F7/G4) (2 piezas)	400 100 084	46,25
Paul Climos 200			
	Filtros		
	<i>Set de filtros</i>		
	ISO Coarse ≥ 75% - impulsión/retorno (M5/M5) (2 piezas)	527 004 270	39,50
	ISO ePM10 ≥ 65% / ISO Coarse ≥ 75% - impulsión/retorno (F7/M5) (2 piezas)	527 004 280	42,00

Filtración de aire

Filtros originales Zehnder

Zehnder ComfoAir Q, Flex



		Código	PVP €
Zehnder ComfoAir Q			
Filtros			
	Set de filtros		
	ISO Coarse \geq 65% - impulsión/retorno (G4/G4) - (2 piezas)	400 502 012	37,95
	ISO ePM1 \geq 65% / ISO Coarse \geq 65% - impulsión/retorno (F7/G4) - (2 piezas)	400 502 013	39,95
	Packs de filtros		
	ISO Coarse \geq 65% (G4) - (10 piezas)	400 502 014	189,75
	ISO ePM1 \geq 65% - (10 piezas)	400 502 015	199,75

Zehnder ComfoAir Flex

		Código	PVP €
Zehnder ComfoAir Flex			
Filtros			
	Set de filtros		
	ISO ePM1 \geq 55% / ISO Coarse \geq 65% - impulsión/retorno (F7/G4) - (2 piezas)	400 100 121	39,95
	ISO Coarse \geq 65% - impulsión/retorno (G4/G4) - (2 piezas)	400 100 122	37,95
	Packs de filtros		
	ISO Coarse \geq 65% (G4) - (10 piezas)	400 100 125	170,00
	ISO ePM1 \geq 55% (F7) - (10 piezas)	400 100 124	190,00
ISO ePM10 \geq 60% / ISO Coarse \geq 70% - (5+5 piezas)	400 100 123	180,00	

Zehnder Filter Box

Sistema de filtración extra compatible con sistema Zehnder ComfoWell.

		Código	PVP €
Zehnder Filter Box			
Cajas de filtración			
	Zehnder Box ComfoWell 4	990 323 550	235,57
	Zehnder Box ComfoWell 6	990 323 551	237,69
	Zehnder Box ComfoWell 8	990 323 554	243,00
	Zehnder Box ComfoWell 10	990 323 552	246,18
	Zehnder Box ComfoWell 12	990 323 555	251,48
Filtros			
	Filtro ISO ePM1 \geq 80% (F7) - Zehnder Box ComfoWell 4	990 323 600	44,85
	Filtro ISO ePM1 \geq 90% (F9) - Zehnder Box ComfoWell 4	990 323 601	45,65
	Filtro carbón activo (AC) - Zehnder Box ComfoWell 4	990 323 602	34,60
	Filtro ISO ePM1 \geq 80% (F7) - Zehnder Box ComfoWell 6	990 323 603	50,95
	Filtro ISO ePM1 \geq 90% (F9) - Zehnder Box ComfoWell 6	990 323 604	51,95
	Filtro carbón activo (AC) - Zehnder Box ComfoWell 6	990 323 605	40,15
	Filtro ISO ePM1 \geq 80% (F7) - Zehnder Box ComfoWell 8	990 323 650	59,95
	Filtro ISO ePM1 \geq 90% (F9) - Zehnder Box ComfoWell 8	990 323 651	61,50
	Filtro carbón activo (AC) - Zehnder Box ComfoWell 8	990 323 652	49,30
	Filtro ISO ePM1 \geq 80% (F7) - Zehnder Box ComfoWell 10	990 323 606	68,00
	Filtro ISO ePM1 \geq 90% (F9) - Zehnder Box ComfoWell 10	990 323 607	69,45
	Filtro carbón activo (AC) - Zehnder Box ComfoWell 10	990 323 608	58,20
	Filtro ISO ePM1 \geq 80% (F7) - Zehnder Box ComfoWell 12	990 323 653	76,50
	Filtro ISO ePM1 \geq 90% (F9) - Zehnder Box ComfoWell 12	990 323 654	49,95
	Filtro carbón activo (AC) - Zehnder Box ComfoWell 12	990 323 655	67,50

Nota: Todos los precios se basan en la información disponible en el momento de la impresión y están sujetos a modificaciones. Para consultar precios vigentes visite: <https://es.zehnder-filtershop.com/es>

Filtración de aire

Filtros originales Zehnder

Filtros para bocas y rejillas de aire

Filtros para bocas y rejillas de distribución de aire. Recomendable instalar en las tomas de extracción.

		Código	PVP €
	Filtros para boca Zehnder TVA-CLRF		
	Pack de filtros ISO Coarse ≥ 45% (G3) (DN125) - (10 piezas)	990 320 032	25,90
	Pack de filtros ISO Coarse ≥ 45% (G3) (DN100) - (10 piezas) NOVEDAD	990 320 031	24,95
	Filtro de carbono (AC) (boca TVA) - (1 pieza)	990 320 596	66,33
	Filtros para boca Zehnder CLF		
	Pack de filtros ISO Coarse ≥ 30% (CLF) - (10 piezas)	990 322 100	106,59
	Filtros para boca Zehnder CLD		
	Pack de filtros ISO Coarse ≥ 45% (CLD) - (10 piezas)	990 320 573	46,25
	Filtro de carbono (AC) - (1 pieza)	990 320 595	13,26
	Filtros para Bocas Zehnder CSB-P		
	Pack de filtros CSB-P 400 ISO Coarse ≥ 55% (G3) - (10 piezas)	990 321 768	78,22
	Pack de filtros CSB-P 600 ISO Coarse ≥ 55% (G3) - (10 piezas)	990 321 769	92,35





Pre/Postratamiento

Las soluciones de ventilación ComfoAir controlan la calidad del aire interior, así como su humedad y temperatura. Además, pueden incorporar sistemas de pretratamiento, como un filtraje especial o geotermia directa, o unidades de postratamiento para calentar y enfriar el aire. De este modo, las unidades de ventilación Zehnder proporcionan un suministro constante de aire fresco y saludable, además de recuperar hasta un 95 % de la energía.



Pre/Postratamiento

Pre-tratamiento - Zehnder ComfoFond L

Zehnder ComfoFond L

Intercambiador geotérmico. Incluye todos los componentes hidráulicos necesarios, bomba de circulación, vaso de expansión, sistema de llenado y labado, manómetro y válvula de seguridad. Pretemperamiento geotérmico directo. Compatible con ComfoAir Q350 y Q600. Necesario módulo Option Box (ver pag. XX)



	Código	PVP €
Zehnder ComfoFond L Q L, versión izquierda	471 310 084	2.612,70
Zehnder ComfoFond L Q L, versión derecha	471 310 085	2.612,70

Accesorios

Soporte para el suelo	471 310 087	262,57
-----------------------	-------------	--------



Pre/Postratamiento

Post tratamiento

Zehnder ComfoPost

Batería de postratamiento agua-aire para la calefacción y refrigeración. Compatible con sistema Zehnder ComfoWell. Diferentes medidas y potencias según necesidades.



	Código	PVP €
Zehnder ComfoPost CW6 Dimensiones: 320x230x500mm Caudal recomendado 300m3/h Potencia máx.* Calefacción/refrigeración: 2,81/2,21kW	398 480 002	1.286,06
Zehnder ComfoPost CW8 Dimensiones: 420x230x500mm Caudal recomendado 400m3/h Potencia máx.* Calefacción/refrigeración: 3,65/3,24kW	10 012 629	1.500,41
Zehnder ComfoPost CW10 Dimensiones: 520x230x500mm Caudal recomendado 500m3/h Potencia máx.* Calefacción/refrigeración: 4,76/3,82kW	398 480 003	1.607,58
Zehnder ComfoPost CW12 Dimensiones: 625x230x500mm Caudal recomendado 600m3/h Potencia máx.* Calefacción/refrigeración: 5,34/4,8kW	10 012 660	1.768,33

*para más información consultar especificaciones técnicas

Zehnder ComfoClimate

Unidad de calefacción, refrigeración y control de humedad con tecnología inverter. En combinación con la Zehnder ComfoAir Q ofrece un clima interior saludable en el interior de la vivienda. Novedad Julio 2022.



	Código	PVP €
Zehnder ComfoClimate Basic		
Zehnder ComfoClimate 24 PRÓXIMAMENTE	10 018 995	6.350,00
Zehnder ComfoClimate 36 PRÓXIMAMENTE	10 018 996	6.500,00
Zehnder ComfoClimate Q PRÓXIMAMENTE	10 018 601	6.950,00

Resistencia eléctrica

Módulo de calefacción mediante resistencia eléctrica. Integrable con la distribución de aire Zehnder ComfoFresh. Diferentes potencias y diámetros de conexión según caudal de aire.



	Código	PVP €
Resistencia eléctrica para ComfoAir		
Resistencia eléctrica 0,5 kW conexión DN125	990 315 512	975,26
Resistencia eléctrica 0,5 kW conexión DN160	990 315 513	695,55
Resistencia eléctrica 1 kW conexión DN160	990 315 116	879,87
Resistencia eléctrica 2 kW conexión DN160	990 315 216	1.098,52
Resistencia eléctrica 2 kW conexión DN200	990 315 220	1.248,55
Resistencia eléctrica modulante para ComfoAir Q (incluye sonda de temperatura)		
Resistencia eléctrica modulante 2,4kW conexión DN160	30004160	616,24
Resistencia eléctrica modulante 3 kW conexión DN200	30004161	718,05

Pre/Postratamiento

Post tratamiento – Deshumectación

Zehnder ComfoDew

Deshumidificadores isotérmicos con integración para verano e invierno. Contactos de entrada ON/OFF y conexión BUS para integración con sistema de control Zehnder. Integración con el sistema Zehnder ComfoFresh y con las unidades de ventilación Zehnder. Montaje.



Zehnder ComfoDew 150

Código	PVP €
6 000 107	1.720,70



Zehnder ComfoDew 200

Adaptador de impulsión para ComfoWell 4
Adaptador de impulsión para ComfoWell 6
Plenum ComfoDew 200 conexión DN125
Plenum ComfoDew 200 conexión DN160

6 000 085	2.215,84
6 000 090	90,03
6 000 083	92,27
6 000 096	124,32
6 000 091	129,67



Zehnder ComfoDew 350

Adaptador de impulsión para ComfoWell 6
Adaptador de impulsión para ComfoWell 8
Adaptador de impulsión para ComfoWell 10
Plenum ComfoDew 350 conexión DN160

6 000 086	3.068,32
6 000 083	92,27
399 000 002	97,53
6 000 084	103,96
6 000 097	146,82



Zehnder ComfoDew 500

Adaptador de impulsión para ComfoWell 8
Adaptador de impulsión para ComfoWell 10
Plenum ComfoDew 500 conexión DN200

6 000 088	3.734,94
399 000 002	97,53
6 000 084	103,96
399 000 058	157,54

Zehnder ComfoDew

Deshumidificadores isotérmicos con integración para verano e invierno. Contactos de entrada ON/OFF y conexión BUS para integración con sistema de control Zehnder. Unidad independiente con retorno por plenum necesario.



Zehnder Dew 200 P (montaje pared)

Caja metálica para instalación
Rejilla de retorno
Soporte de rejilla

Código	PVP €
6 000 070	1.762,43
6 000 011	106,10
6 000 010	389,03
6 000 012	32,16



Zehnder Dew 200

Plenum de aspiración - 3 conexiones DN160
Plenum de salida - 3 conexiones DN125

6 000 064	2.151,47
6 000 072	200,41
6 000 071	200,41



Zehnder Dew 350

Plenum de aspiración - 3 conexiones DN180
Plenum de salida - 3 conexiones DN160

6 000 087	3.241,95
6 000 098	223,99
6 000 099	223,99

Zehnder Dew 500

6 000 089	3.984,64
-----------	----------





Simple flujo

Zehnder ha desarrollado sistemas de última generación para la ventilación de simple flujo. Así, el ventilador ultrasilencioso y de alta eficiencia, Zehnder ComfoFan S, asegura la calidad de aire interior y su constante nivel de humedad. Por su parte, el extractor descentralizado de ventilación de simple flujo continua, ZCV2, indicado para estancias húmedas, garantiza niveles saludables de aire interior y lucha contra la condensación y el crecimiento de moho.



Simple flujo

Sistema de ventilación simple flujo



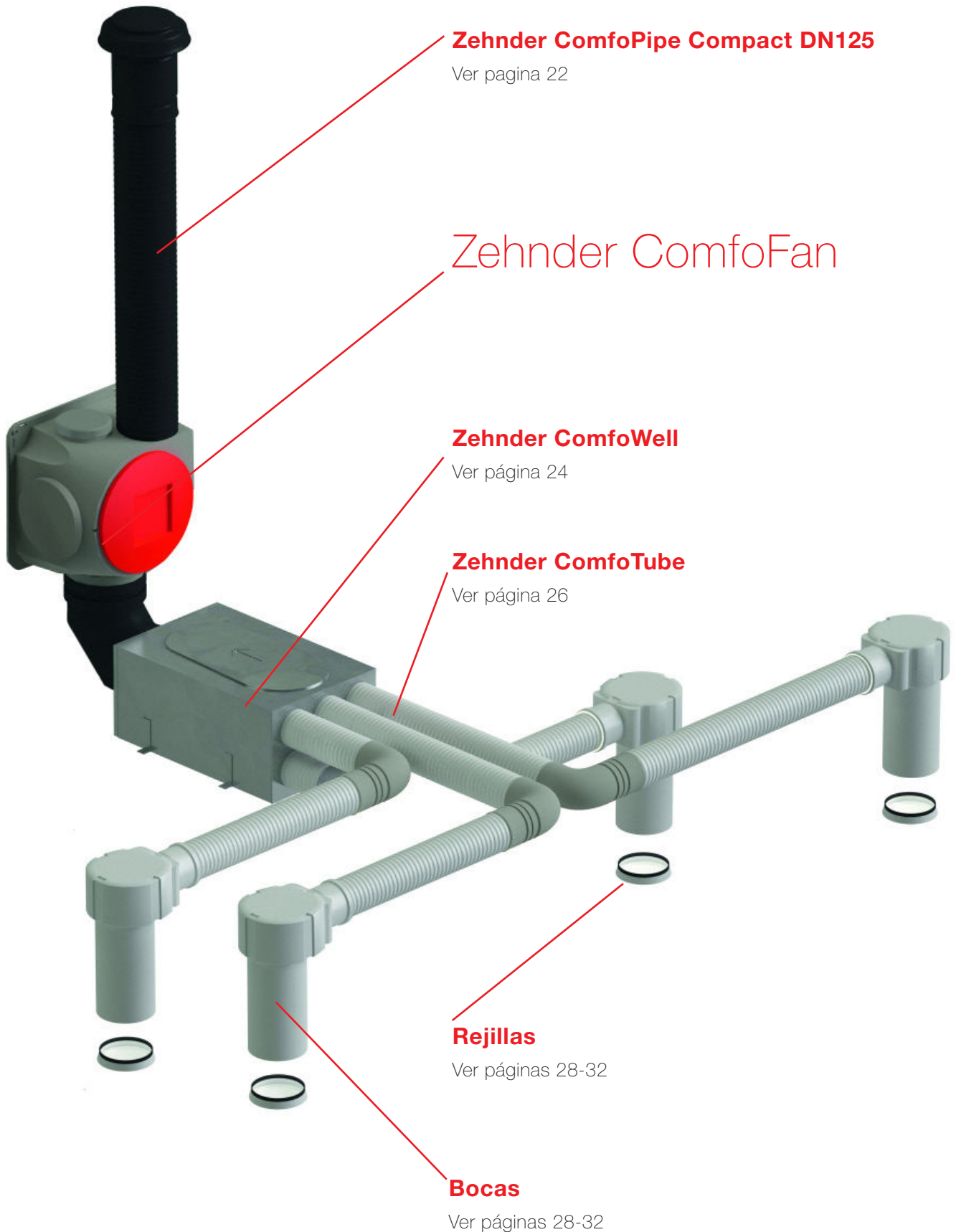



El sistema individual de simple flujo de Zehnder se encarga de extraer el aire viciado de la vivienda de manera controlada. La gestión del caudal de extracción puede ser manual o automática gracias a la versión Hygro. Compatible con el sistema de distribución Zehnder ComfoFresh asegura una instalación rápida y sencilla.



Simple flujo

Zehnder ComfoFan S 425

Unidad de simple flujo diseñada para la extracción mecánica del aire interior de la vivienda. Diferentes opciones de control y versión con sensor de humedad integrado disponible.

		Código	PVP €
Zehnder ComfoFan S 425			
	Zehnder ComfoFan S 425 No incluye control	10015 421	294,47
	Zehnder ComfoFan S 425 RSW Incluye selector de velocidad cableado de 3 posiciones	10015 422	361,05
	Zehnder ComfoFan S 425 RFZ Incluye selector de velocidad RF de 3 modos con temporizador	10015 415	425,56
Zehnder ComfoFan S HYGRO (con sensor humedad integrado)			
	Zehnder ComfoFan S 425 HYGRO No incluye control	10 015 425	381,86
	Zehnder ComfoFan S 425 RSW HYGRO Incluye selector de velocidad cableado de 3 posiciones	10 015 424	434,93
	Zehnder ComfoFan S 425 RFZ HYGRO Incluye selector de velocidad RF de 3 modos con temporizador	10 015 423	461,98

Zehnder ZCV2

Extractor descentralizado de ventilación continua para cuartos húmedos. Garantiza niveles saludables de calidad de aire interior proporcionando una ventilación ideonea en todo momento. Incorpora las tecnologías TimmerSMARTTM y HumidiSMARTTM.

		Código	PVP €
	Zehnder ZCV2	18 514 722	163,97





Climatización radiante

Los sistemas de climatización radiante de alta eficiencia de Zehnder garantizan un confort total las 24 horas del día. Están compuestos por una red de paneles con la doble funcionalidad de calefacción y refrigeración y un control excepcional, garantizando tiempos de respuesta rápidos y una eficiencia energética superior. Pueden instalarse en el techo o la pared, así como mediante placas en el suelo. La climatización radiante constituye una opción limpia, pues su capacidad de emisión de calor no provoca corrientes de aire ni dispersión de polvo.



Techo y pared radiante

El componente principal del sistema es el panel radiante, al que se le añaden los sistemas de control y los deshumificadores.

Los elementos de climatización radiante de Zehnder están incluidos en un panel de cartón yeso, diseñado específicamente, el cual sustituye con efectividad a los paneles estándares de pared o techo, y puede ser instalado como parte de la construcción del edificio.

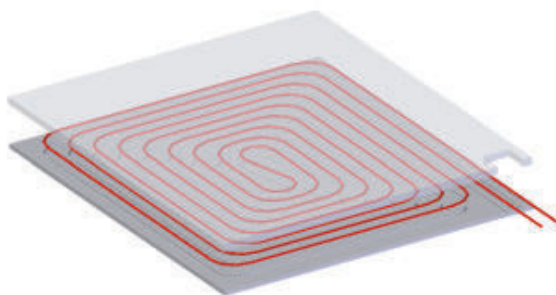

Techo radiante

Zehnder NIC - Zehnder WRS

Zehnder NIC

Panel radiante construido en un sándwich prefabricado compuesto por un panel de cartón-yeso de espesor de 15 mm y un panel de poliestireno expandido EPS 200 de la clase 1 con densidad 30 kg/m³ y espesor de 27mm. Circuito hidráulico en el interior de uno o dos circuitos (según modelo) con tubería Ø PE - Xa 8 x 1mm con barrera de oxígeno. Para instalación en techo o pared.

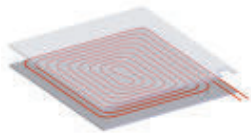

	Código	PVP €
Zehnder NIC EPS		
Zehnder NIC 600 EPS 1200x2000	2 000 129	178,25
Zehnder NIC 300 EPS 1200x1000	2 000 130	89,12
Zehnder NIC 150 EPS 1200x500	2 000 131	44,55
Panel de cierre Zehnder NIC EPS 1200x2000	2 000 003	48,11
Zehnder NIC GF (con aislamiento de fibra mineral de vidrio)		
Zehnder NIC 600 GF 1200x2000	2 000 154	200,84
Zehnder NIC 300 GF 1200x1000	2 000 155	100,42
Zehnder NIC 150 GF 1200x500	2 000 156	50,27
Zehnder NIC P (sin aislamiento, con soporte de cartón)		
Zehnder NIC 600 P 1200x2000	2 000 159	164,40
Zehnder NIC 300 P 1200x1000	2 000 160	82,14
Zehnder NIC 150 P 1200x500	2 000 161	41,05
Zehnder NIC AQUA (con aislamiento EPS y reducción de la absorción de humedad)		
Zehnder NIC 600 AQUA 1200x2000	2 000 165	199,77
Zehnder NIC 300 AQUA 1200x1000	2 000 166	107,27
Zehnder NIC 150 AQUA 1200x500	2 000 167	59,38
Panel de cierre Zehnder NIC AQUA 1200x2000	2 000 168	65,48

Accesorios Zehnder NIC

Tubería y accesorios de conexión para sistema de Zehnder NIC. Racorería fabricada en nylon 6,6 con fibra de vidrio en un 30% y resistente a la hidrólisis. Conexión de rápida fijación para tubo multicapa Ø20x2mm y tubo PE-Xa Ø8x1mm.



	Código	PVP €
Tubería		
Tubo multicapa aislado Ø20x2. Rollo 50m	4 000 112	171,89
Tubo multicapa PE-Xa Ø8x1 con barrera de oxígeno. Rollo 200m.	2 000 128	158,61
Racorería		
TE Ø20-Ø8-Ø20 (1 bolsa por placa)	399 000 050	24,76
Curva 90° Ø20-Ø20 (bolsa 10 unidades)	399 000 045	74,28
TE Ø20-Ø20-Ø20 (bolsa 10 unidades)	399 000 046	111,45
Manguito de unión Ø20-Ø20 (bolsa 10 unidades)	399 000 043	72,13
Manguito de unión Ø8-Ø8 (bolsa 10 unidades)	399 000 044	61,95
Tapón final de circuito Ø20	399 000 047	10,50
Tapón final de circuito Ø8	399 000 048	17,69
Aislamiento		
Aislamiento para tubo 8. Caja 80m	399 000 107	54,17
Coquilla elastomérica. Rollo 10m	2 000 020	14,86

Zehnder WRS kit

Sistema de tubo de polietileno PE-Xa Ø8x1 con barrera de oxígeno diseñado para ser introducido bajo enlucido de yeso en obra.



	Código	PVP €
Zehnder WRS tubo polietileno PE-Xa Ø8x1mm. Rollo 30m Recomendado para una superficie de 2m ²	399 000 054	33,23
Zehnder WRS sujeción curvatura para tubo Ø8x1mm Recomendado 9 unidades por 2m ²	3 000 016	1,07
Zehnder WRS barra sujeción 50cm Recomendado 10 unidades por 2m ²	3 000 028	1,39

Techo radiante

Zehnder Alumline

Zehnder Alumline - versión lisa suspendida en techo

Techo radiante metálico modular. Acabado liso para instalación suspendida en techo. Diferentes propiedades y acabados. Potencias calculadas según:
Refrigeración: Δt 11,5°C (12/15/25 °C). Calefacción: Δt 25,0°C (50/40/20 °C)



Panel activo sin aislamiento - RAL9016

Potencia refrigeración: 142,18 w/m², potencia calefacción 285 w/m²

	Código	PVP €
ALL02 - 600A - S51 (600 x 600 mm)	18 520 828	116,29
ALL02 - 600A - S52 (1200 x 600 mm)	18 520 829	172,48
ALL02 - 600A - S53 (1800 x 600 mm)	18 520 830	225,97
ALL02 - 600A - S54 (2400 x 600 mm)	18 520 831	282,31
ALL02 - 600A - S55 (3000 x 600 mm)	18 520 832	338,71

Panel activo con aislamiento - RAL9016

Potencia refrigeración: 134,8 w/m², potencia calefacción 244 w/m²

ALL02 - 600A - S61 (600 x 600 mm)	18 520 958	120,93
ALL02 - 600A - S62 (1200 x 600 mm)	18 520 959	182,23
ALL02 - 600A - S63 (1800 x 600 mm)	18 520 960	240,90
ALL02 - 600A - S64 (2400 x 600 mm)	18 520 961	302,37
ALL02 - 600A - S65 (3000 x 600 mm)	18 520 962	363,92

Panel inactivo RAL9016

CBL02- 600N - S01 (600 x 600 mm)	40 000 774	24,09
CBL02- 600N - S02 (1200 x 600 mm)	40 000 775	38,93
CBL02- 600N - S03 (1800 x 600 mm)	40 000 776	51,17
CBL02- 600N - S04 (2400 x 600 mm)	40 000 777	65,84
CBL02- 600N - S05 (3000 x 600 mm)	40 000 778	80,54



Zehnder Alumline - versión perforada suspendida en techo

Techo radiante metálico modular. Acabado perforado para instalación suspendida en techo. Diferentes propiedades y acabados. Potencias calculadas según:
Refrigeración: Δt 11,5°C (12/15/25 °C). Calefacción: Δt 25,0°C (50/40/20 °C)



Panel activo sin aislamiento - RAL9016

Potencia refrigeración: 142,18 w/m², potencia calefacción 285 w/m²

	Código	PVP €
ALL02 - 600A - P51 (600 x 600 mm)	18 520 963	149,85
ALL02 - 600A - P52 (1200 x 600 mm)	18 520 964	216,66
ALL02 - 600A - P53 (1800 x 600 mm)	18 520 965	283,24
ALL02 - 600A - P54 (2400 x 600 mm)	18 520 966	351,23
ALL02 - 600A - P55 (3000 x 600 mm)	18 520 967	416,18

Panel activo con aislamiento - RAL9016

Potencia refrigeración: 134,8 w/m², potencia calefacción 244 w/m²

ALL02 - 600A - P61 (600 x 600 mm)	18 520 993	160,68
ALL02 - 600A - P62 (1200 x 600 mm)	18 520 994	238,95
ALL02 - 600A - P63 (1800 x 600 mm)	18 520 995	316,20
ALL02 - 600A - P64 (2400 x 600 mm)	18 520 996	395,66
ALL02 - 600A - P65 (3000 x 600 mm)	18 520 997	472,14

Panel inactivo sin aislamiento -RAL9016

ALL02 - 600N - P11 (600 x 600 mm)	40 002 437	57,65
ALL02 - 600N - P12 (1200 x 600 mm)	40 002 438	83,08
ALL02 - 600N - P13 (1800 x 600 mm)	40 002 439	108,43
ALL02 - 600N - P14 (2400 x 600 mm)	40 002 450	134,77
ALL02 - 600N - P15 (3000 x 600 mm)	40 002 451	158,00

Panel inactivo con aislamiento - RAL9016

ALL02 - 600N - P61 (600 x 600 mm)	18 520 998	108,28
ALL02 - 600N - P62 (1200 x 600 mm)	18 520 999	155,81
ALL02 - 600N - P63 (1800 x 600 mm)	18 521 000	203,29
ALL02 - 600N - P64 (2400 x 600 mm)	18 521 001	251,67
ALL02 - 600N - P65 (3000 x 600 mm)	18 521 002	296,97



Accesorios Alumline

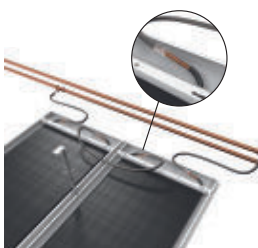

	Código	PVP €
Latiguillo flexible DN 12, Long. 750 mm, conexión 2 x push-fitting 12 mm	49 519 219	15,56
Latiguillo flexible DN 12, Long. 1000 mm, conexión 2 x push-fitting 12 mm	49 519 228	15,03
Latiguillo flexible DN 12, Long. 1500 mm, conexión 2 x push-fitting 12 mm	49 519 227	19,21
Latiguillo flexible DN 12, Long. 2500 mm, conexión 2 x push-fitting 12 mm	40 005 985	44,59
Latiguillo flexible DN 12, Long. 750 mm, conexión 1 x12mm - 1x15 mm p-f	49 519 075	14,85
Latiguillo flexible DN 12, Long. 1000 mm, conexión 1 x12mm - 1x15 mm p-f	49 519 076	15,98
Latiguillo flexible DN 12, Long. 1500 mm, conexión 1 x12mm - 1x15 mm p-f	49 519 077	19,12
Racord macho 1/2" a push-fitting 12 mm	49 519 231	4,87
Codo a 90° macho 1/2" a push-fitting 12 mm	40 002 529	7,16



Suelo radiante

Zehnder FloorBlack es el sistema de suelo radiante de altas prestaciones formado por placas termoconformadas rígidas de baja conductividad térmica. Zehnder SpiderFloor es la solución radiante de baja inercia ideal para proyectos con problemas de altura. Permite una reacción rápida a las variaciones de temperatura, con el consiguiente ahorro en el consumo.

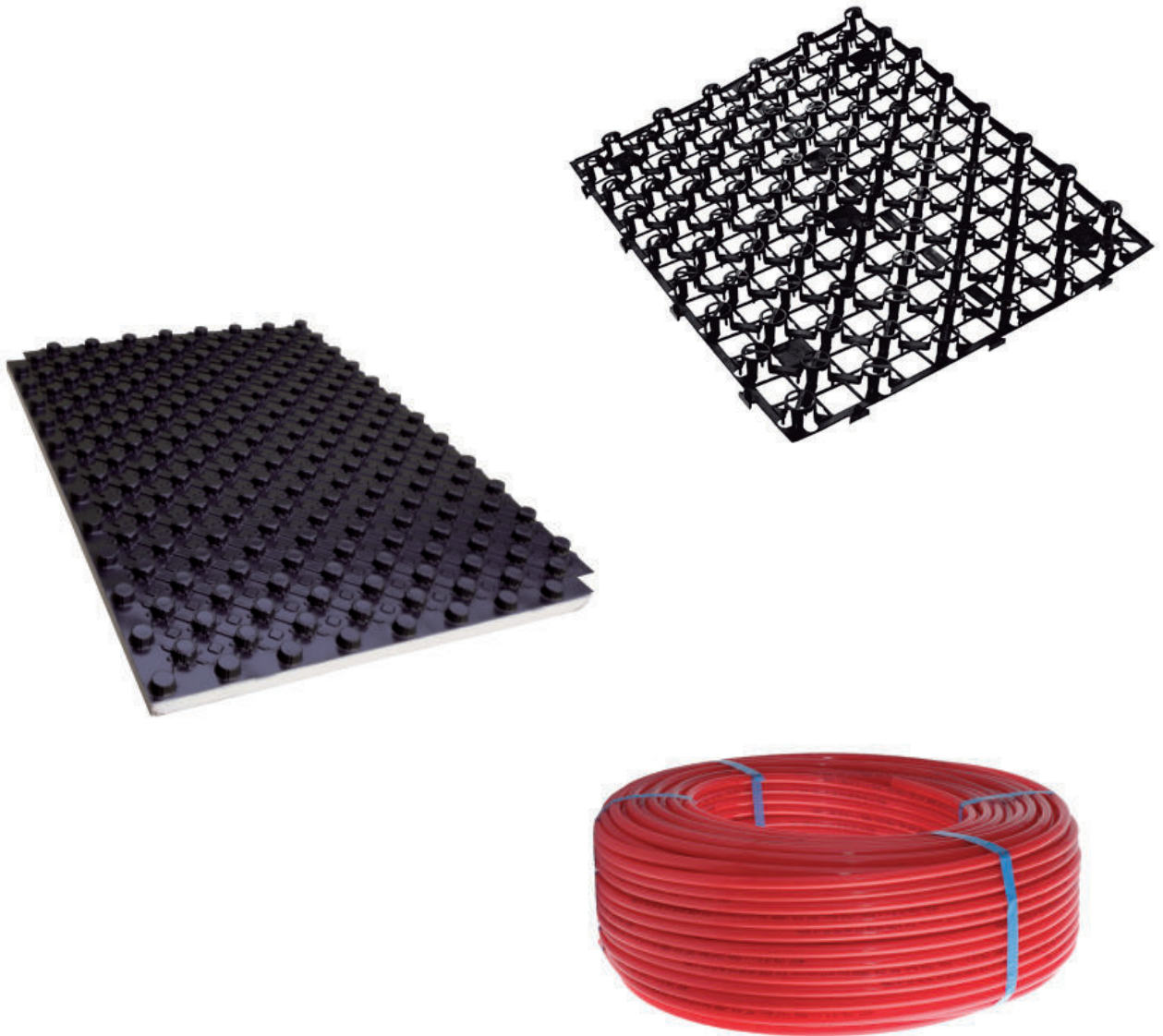





Suelo radiante

Zehnder FloorBlack - Zehnder Spider Floor - Accesorios

Zehnder FloorBlack

Sistema de panel Radiante EPS de alta densidad con termoconformado rígido acabado color negro. Conductividad Térmica (W/m·k) 0.034. Resistencia al fuego Clase E según norma UNE-EN 13501-1. Impermeable al vapor de agua con una absorción al agua nula. Posibilidad de instalar con tubería de 16 y 17 mm. Retícula de 50x50 mm. Diferentes espesores de aislamiento disponibles.

		Código	PVP €
	Placas		
	Zehnder FloorBlack (aislamiento 10mm) - 1400x800x32mm <i>Resistencia térmica 0,25 m²k/W (EN-13163) 0,35 m²k/W (EN-1264)</i> Superficie por caja 17,92m² (16 placas/caja)	30 003 674	17,69 €/m²
	Zehnder FloorBlack (aislamiento 23mm) - 1400x800x45mm <i>Resistencia térmica 0,65 m²k/W (EN-13163) 0,75 m²k/W (EN-1264)</i> Superficie por caja 11,2m² (10 placas/caja)	30 003 675	19,45 €/m²
	Zehnder FloorBlack (aislamiento 30mm) - 1400x800x52mm <i>Resistencia térmica 0,85 m²k/W (EN-13163) 0,95 m²k/W (EN-1264)</i> Superficie por caja 8,96m² (8 placas/caja)	30 003 676	23,22 €/m²
	Zehnder FloorBlack (aislamiento 40mm) - 1400x800x62mm <i>Resistencia térmica 1,15 m²k/W (EN-13163) 1,25 m²k/W (EN-1264)</i> Superficie por caja 6,72m² (6 placas/caja)	30 003 677	25,82 €/m²
	Tubo		
	Tubo PE-rT Ø16x2. Rollo 240m	30 005 566	287,80
	Tubo PE-rT Ø16x2. Rollo 600m	30 005 567	702,90
	Cinta perimetral		
Cinta perimetral 8mm altura 150mm. Rollo 50m	30 003 665	88,26	
	Curvutubos		
Curva a 90° DN12-17	30 003 650	3,89	

Zehnder SpiderFloor

Sistema de panel radiante de polipropileno impreso preformado de espesor reducido. Conductividad térmica 0,033 (W/mk) según norma EN 13163. Panel con película adhesiva para suelo existentes. Reacción rápida del sistema a las variaciones internas de temperatura. Fácil instalación y flexibilidad de diseño. Para tubería de 12 mm. Paso de tubo de 50 mm. Diferentes espesores de aislamiento disponibles.

		Código	PVP €
	Placas		
	Zehnder SpiderFloor 15 (sin aislamiento) <i>Superficie por caja 15,84m² (22 placas/caja)</i>	399 000 069	17,90 €/placa
	Zehnder SpiderFloor 25 (10mm aislamiento) <i>Superficie por caja 8,64m² (12 placas/caja)</i>	399 000 067	20,80 €/placa
	Zehnder SpiderFloor 35 (20mm aislamiento) <i>Superficie por caja 7,2m² (10 placas/caja)</i>	399 000 061	23,25 €/placa
	Zehnder SpiderFloor 45 (30mm aislamiento) <i>Superficie por caja 5,76m² (8 placas/caja)</i>	399 000 068	26,58 €/placa
	Tubo		
	Tubo PE-rT Ø12x1,25. Rollo 150m	399 000 034	150,47
	Tubo PE-rT Ø12x1,25. Rollo 300m	399 000 035	300,94
	Cinta perimetral		
Cinta perimetral 8mm altura 100mm. Rollo 60m	399 000 075	84,28	
	Curvutubos		
Curva a 90° DN12-17	30 003 650	3,89	





Colectores y control

Colectores de distribución modular para sistema de paredes y techos radiantes. Adecuados para calefacción y refrigeración de Zehnder NIC, Zehnder WRS, Zehnder Alumline, Zehnder SpiderFloor y Zehnder FloorBlack.

Dispositivos de control que aseguran una integración completa de los sistemas radiantes con los sistemas de ventilación con recuperación de calor asegurando el máximo confort y la máxima eficiencia energética.



Colectores y control

Colectores y actuadores

Sistema 1 1/4"

Colector modular 1 1/4" con estructura externa de fibra de vidrio al 30%, cámara de aire entre la parte exterior y la interior para evitar condensaciones, compuesto de purgadores, caudalímetros, válvulas de regulación, válvula de llenado, purga y tapón.



Colectores	Código	PVP €
Colector 2 vías	5 000 126	308,87
Colector 3 vías	5 000 127	345,42
Colector 4 vías	5 000 128	365,30
Colector 5 vías	5 000 129	423,22
Colector 6 vías	5 000 130	512,82
Colector 7 vías	5 000 131	559,97
Colector 8 vías	5 000 132	605,95
Colector 9 vías	5 000 133	654,70
Colector 10 vías	5 000 134	720,30
Colector 11 vías	5 000 135	769,82
Colector 12 vías	5 000 136	819,33
Colector 13 vías	5 000 144	870,02
Colector 14 vías	5 000 145	919,53
Colector 15 vías	5 000 146	969,04
Colector 16 vías	5 000 147	1.018,55
Válvula esfera 1 1/4"	5 000 141	34,20
Tapón para llaves ida/retorno	5 000 155	3,54

Sistema 1"

Colector modular 1" con estructura externa de fibra de vidrio al 30%, cámara de aire entre la parte exterior y la interior para evitar condensaciones, compuesto de purgadores, caudalímetros, válvulas de regulación, válvula de llenado, purga y tapón.



Colectores	Código	PVP €
Colector 2 vías	399 000 017	175,55
Colector 3 vías	399 000 018	198,70
Colector 4 vías	399 000 019	221,74
Colector 5 vías	399 000 020	244,78
Colector 6 vías	399 000 021	267,93
Colector 7 vías	399 000 022	290,97
Colector 8 vías	399 000 023	314,02
Colector 9 vías	399 000 024	337,16
Colector 10 vías	399 000 025	360,31
Colector 11 vías	399 000 026	383,36
Colector 12 vías	399 000 027	406,39
Válvula esfera 1"	399 000 053	34,20

Racores de unión tubo/colector



	Código	PVP €
Adaptador euroconus	5 000 150	6,25
Racord para tubo multicapa Ø 16 x 2	4 000 050	7,38
Racord para tubo multicapa Ø 20 x 2	4 000 051	4,78
Ajuste compresión 3/4 12x1,25 para tubo PE-rT	399 000 052	8,85

Armarios de colector



	Código	PVP €
Armario colector 2-5 vías	5 000 151	171,59
Armario colector 6-9 vías	5 000 152	182,73
Armario colector 10-12 vías	5 000 153	200,18
Armario colector 13-16 vías	5 000 154	223,99

Actuadores



	Código	PVP €
Actuador 24V	5 000 027	40,67
Actuador 220V	5 000 028	40,67
Actuador 24V con micro	5 000 113	66,85
Actuador 220V con micro	5 000 112	66,85

Colectores y control

Control

Zehnder CA Controls

Control externo cableado que permite la integración del sistema de climatización radiante Zehnder con un sistema de ventilación Zehnder ComfoSystems. Display con botonera táctil. Visualización de la temperatura y la humedad.



Zehnder CA Controls

Código	PVP €
399 000 011	326,88

Zehnder ComfoControls

Termostato ambiente para controlar la temperatura y la humedad interior. Display con botonera táctil.



Zehnder ComfoControls

Código	PVP €
399 000 090	260,13

Zehnder TPC

Control de control para sistemas de climatización radiante Zehnder. Diferentes modos de funcionamiento en función del sistema. Entradas y salidas digitales y analógicas. Gestión de la bomba, válvula mezcladora y evaluación de las condiciones mediante curva climática.



Zehnder TPC (pre-cableada)

Zehnder TPC (sin cablear)

Código	PVP €
10 015 491	1.829,42
10 014 600	536,90

Zehnder Touch Panel

Display con tecnología táctil de 4,3" para la visualización y modificación de los parámetros del sistema: termostatos ambientes (Zehnder Comfo CronoS), Zehnder CA Controls, deshumectadores y TPC. Comunicación constante con todos los elementos del sistema mediante BUS.



Zehnder Touch Panel

Código	PVP €
399 000 071	1.290,34

Accesorios control



Terminador de red BUS
Amplificador de red BUS

Código	PVP €
1 000 203	310,05
1 000 251	556,44



Tarjeta colector
Dew interface

Código	PVP €
1 000 215	432,65
1 000 218	530,50



Sonda PT1000 agua
Sonda PT1000 temp

Código	PVP €
1 000 179	56,59
1 000 178	49,51



Zehnder Service

Zehnder Service es el servicio de reparación, mantenimiento y posventa de Zehnder Group Ibérica. Disponemos de una amplia y completa red de Servicios Técnicos Oficiales, distribuidos por toda la península ibérica. Contamos con personal cualificado para cualquier asistencia.

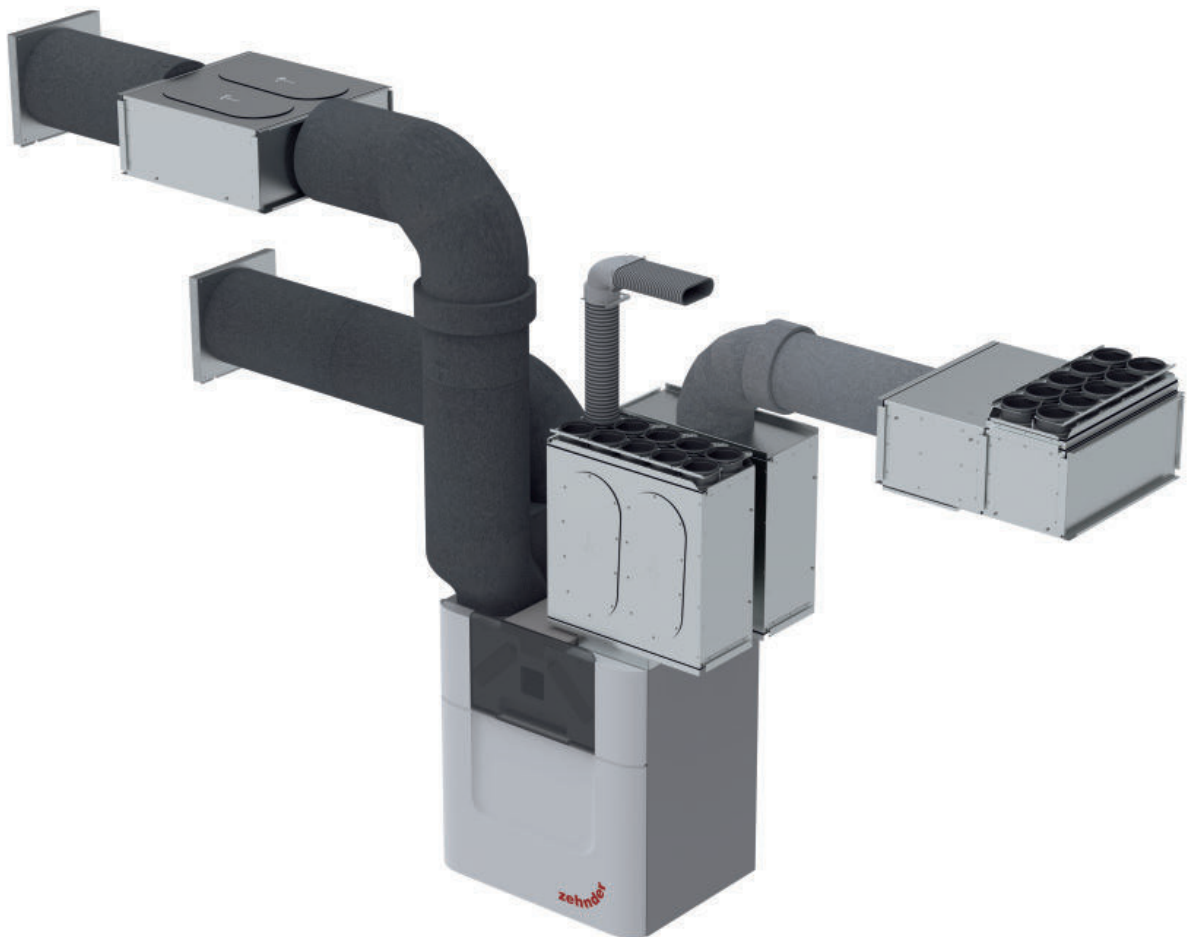

Zehnder Service

Estamos cerca de ti...



Para asistencia técnica en Canarias consultar:

SATs oficiales Zehnder

- 1 SAT Catalunya-Andorra
- 2 SAT Madrid
- 3 SAT País Vasco
- 4 SAT Castilla y León
- 5 SAT Galicia
- 6 SAT Valencia
- 7 SAT Alicante
- 8 SAT Andalucía Oriental
- 9 SAT Sevilla
- 10 SAT Cádiz
- 11 SAT Aragón
- 12 SAT Mallorca
- 13 SAT Ibiza
- 14 SAT Portugal

Para lo que necesites...



Siempre, garantía Zehnder...



RAPIDEZ

Ponte en contacto si nos necesitas, daremos respuesta a tu petición en un máximo de 48h.



EFICACIA

Nuestra experiencia nos avala. Encontraremos siempre la solución que se adapte más a ti.



SAT OFICIAL

Todos nuestro técnicos son autorizados por el Zehnder Competence Center.

¡Contáctanos!



Atención al cliente: 910 882 215



644 571 546



asistencia@zehnderservice.com



www.zehnderservice.com

Zehnder Service

Servicio puesta en marcha

Proceso de arranque, regulación y equilibrado de los equipos y sistemas según la planificación del proyecto teniendo en cuenta las normativas vigentes. Verificación y control de la instalación. A partir de la puesta en marcha empieza el periodo de garantía para el sistema. Explicación del modo de funcionamiento del equipo y controles con la finalidad de sacar el máximo rendimiento al sistema.



Ventilación saludable

	Código	PVP €
Puesta en marcha del sistema de ventilación < 350 m³/h	79 500 226	275,00
Puesta en marcha sistema de ventilación ≥ 350 m³/h	79 500 227	314,00
Puesta en marcha sistema de ventilación CAXL	79 500 129	consultar condiciones



Climatización radiante

Puesta en marcha 1 TPC 1 línea impulsión y hasta 20 elementos (máx. 2 deshumidificadores Zehnder Dew/ComfoDew)	79 500 337	357,00
Puesta en marcha 2 TPC 2 líneas impulsión y hasta 50 elementos (máx. 5 deshumidificadores Zehnder Dew/ComfoDew)	79 500 338	469,20
Puesta en marcha 3 o más TPC 3 o más líneas impulsión y hasta 150 elementos (máx. 8 deshumidificadores Zehnder Dew/ComfoDew)	79 500 338	consultar condiciones

Documento solicitud puesta en marcha:



Incluye comprobación visual de los equipos y de la instalación. Verificación de las conexiones de aire y eléctricas. Ajuste de los caudales de aire según necesidades del proyecto o cumplimiento de normativa/certificaciones. Activación de la garantía y formación básica de manejo del sistema.

Servicio de mantenimiento

Zehnder Service garantiza el máximo confort en el hogar a través de sus distintas opciones de servicios de mantenimiento. Aseguramos al cliente el mejor servicio técnico, asesoramiento post-venta y mantenimiento de los equipos Zehnder, garantizando así la vida útil del sistema de ventilación o climatización radiante. La contratación de un servicio de mantenimiento Zehnder ofrece al cliente revisiones periódicas gratuitas con el fin de re-ajustar, si es necesario, los parámetros de funcionamiento, garantizando la máxima eficiencia de nuestros sistemas en todo momento.

Programas de mantenimiento



Accede a los programas de mantenimiento de Zehnder y elige el que mejor se ajuste a tus necesidades.

Asistencia técnica

El Servicio de Asistencia Técnica de Zehnder ofrece asistencia en todos los pasos del proceso de instalación ayudando a los profesionales y usuarios a garantizar que los sistemas de Zehnder sigan funcionando a pleno rendimiento. Zehnder Service no atenderá ninguna asistencia sin previa cumplimentación de la solicitud oficial de Asistencia técnica. Los canales de comunicación oficiales de Zehnder Service son los siguientes: Teléfono: 910.882.215, whatsapp: 644.571.546, email: asistencia@zehnderservice.com, web: www.zehnderservice.com

Solicitud asistencia técnica



Rellena completamente el formulario y haznoslo llegar a través de uno de los canales oficiales de Zehnder Service. La solicitud solo se tramitará si el formulario ha sido debidamente rellenado por el solicitante.

Condiciones generales de venta y entrega de Zehnder Group Ibérica I.C. SAU

0.- PREVIO

Las presentes condiciones generales de venta serán aplicables a aquellos CLIENTES que actúen como empresarios o profesionales, o que estén vinculados a empresas a las que pertenezcan. Se entenderá en ese caso que serán aplicables las estipulaciones recogidas en el Código de Comercio, y la relación comercial se entenderá como puramente comercial.

1.- GENERALES

A continuación, se detallan las Condiciones Generales de Venta (en adelante, las "Condiciones") que regulan la compraventa entre ZGES y usted (en adelante el Cliente), de los productos de ZGES.

Todas las ventas se realizan en las condiciones relacionadas a continuación, las cuales son aceptadas por el Cliente desde el momento de cursar el pedido por cualquier medio, sin perjuicio de las condiciones particulares que en su caso pudieran ser aplicables al Cliente, que previo acuerdo con ZGES, serán siempre formalizadas por escrito.

2.- PEDIDOS

La venta se formaliza cuando ZGES acepte el pedido mediante el envío de la correspondiente confirmación de pedido por e-mail. La realización de un pedido por parte del Cliente no constituye un contrato, aunque ZGES, haya presentado previamente una oferta. Sólo existirá contrato cuando conste una confirmación expresa y por escrito por parte de ZGES, y así cualquier acuerdo complementario y/o modificación posterior solicitada por el Cliente, deberá ser siempre confirmada y no surtirá efecto hasta que no haya aceptación expresa y escrita de ZGES.

Los cambios y las cancelaciones de los pedidos son gratuitos para los Clientes sólo si el pedido aún no ha sido tramitado.

Los pedidos urgentes que se transmiten de inmediato a producción nunca pueden ser modificados.

Las ilustraciones, las dimensiones, los pesos y los esquemas estandarizados no suponen ningún compromiso y pueden sufrir variaciones durante su fabricación. Se reserva el derecho de modificaciones de fabricación. Los materiales pueden ser sustituidos por otros equivalentes de idéntica calidad.

ZGES se reserva todos los derechos sobre los proyectos, los diseños, las documentación técnica y el software proporcionados al Cliente. El Cliente reconoce tales derechos y se compromete a no difundir, en todo o en parte, dicha documentación y dicho software a terceros sin la previa autorización escrita de ZGES, así como a no utilizarlos para finalidades diversas por parte de aquellos para los cuales han sido entregados al Cliente.

3.- PRECIOS

Al efectuar el pedido, el Cliente es informado del precio del producto solicitado y de los gastos de envío y entrega, el plazo de vigencia de la oferta y del precio.

ZGES puede modificar los precios establecidos en cualquier momento y dará cuenta de los nuevos importes al Cliente, a fin de lograr la confirmación final del pedido.

Los valores indicados en la lista de precios de ZGES no incluyen los costes de portes, seguros, instalación ni impuestos.

Excepto aquello acordado de forma distinta por escrito, todos los precios deben entenderse como precio de venta público sin IVA, incluidos el embalaje estándar. Todos los importes por compras accesorias, como por impuestos, alquiler, seguros, autorizaciones para la exportación o la importación o de otro tipo, así como todas las certificaciones van a cargo del Cliente.

Los pagos deben ser realizados por parte del Cliente en el domicilio de ZGES en conformidad con las condiciones de pago acordadas; a tal

propósito, el importe debe ser depositado completamente sin ninguna reducción por descuentos, gastos, impuestos, tasas, cargos, deberes o similares. Los gastos bancarios corren a cargo del Cliente. ZGES se reserva la facultad de realizar adecuaciones de precios si:

- El plazo de entrega se prolonga por motivos ajenos a ZGES,

- El tipo o el volumen de la entrega sufren modificaciones

- Las condiciones normales de entrega sean modificadas después de la confirmación de pedido. Así como también, las entregas especiales; camión grúa, días festivos, ubicaciones especiales, entregas en domicilio... o cualquier otro motivo que suponga un incremento sobre los costes de entrega.

4.- CONDICIONES GENERALES DE PAGO.

Todos los importes debidos a ZGES deben ser pagados en 60 días a partir de la fecha de la factura siempre condicionado a la concesión de riesgo por la agencia aseguradora de cobros que utilice ZGES. Los plazos de pagos establecidos deben ser respetados, incluso si aparecen retrasos de cualquier género desde el momento de la salida del establecimiento. No está permitido reducir o retener o compensar pagos a causa de reclamaciones, créditos todavía no concedidos o reconveniones no reconocidas por ZGES. Los pagos se realizan incluso si faltan partes no esenciales que no perjudican el uso de la mercancía entregada o si se necesita algún tipo de intervención después de la entrega.

Si el Cliente no respeta el plazo de pago acordado, desde el momento del vencimiento acordado se acumulará por los retrasos de pago un interés de demora del 5% mensual, siendo de aplicación lo prescrito por el art 5 de la ley 3/2004 de 29 de diciembre, por la que se establecen medidas de lucha contra la morosidad en las operaciones comerciales. ZGES se reserva la vinculación de la entrega de los pedidos pendientes al pago de los créditos ya otorgados, así como la cancelación del contrato, reclamando la compensación por daños y pérdida de ingresos. Los plazos de pagos convenidos deben ser respetados, y los descuentos no autorizados serán cargados.

A partir de cierto volumen de pedido o en el caso de que el Cliente no tenga riesgo suficiente concedido por parte de la empresa aseguradora de cobros que ZGES utilice, podrá ser acordada la facturación de un 60% del importe del pedido como pago anticipado.

Si el Cliente no paga en la fecha de vencimiento acordada con ZGES éste podrá suspender sus entregas pendientes.

5.- PLAZOS DE ENTREGA

Las entregas sólo se realizan a destinos de España Peninsular, Baleares, Portugal y Andorra.

Para consultar el plazo de entrega, a partir de la confirmación del pedido, puede dirigirse a nuestro servicio de atención al cliente a través del correo info@zehnder.es adjuntando el documento de confirmación de pedido. El albarán de entrega será remitido junto con el Producto o Productos.

En ningún caso se incluye la instalación y/o la sustitución de los productos por parte de ZGES.

En el caso que haya algún error en la dirección de entrega especificada por el cliente en el pedido, ZGES no se compromete a mantener las condiciones especificadas en el pedido inicial: plazo de entrega, disponibilidad, gastos de envío.

ZGES en ningún caso se responsabilizará de la pérdida del material entregado en la dirección de envío especificada en el pedido.

El cliente se responsabilizará de revisar detenidamente la mercancía en el momento de la entrega. En el caso de que se perciba algún daño en el embalaje de entrega, esta mercancía debe de ser rechazada o, en su defecto, hacer constar este incidente en el albarán de entrega, que se entregará al transportista en el momento de la entrega. Posteriormente el cliente debe ponerse en contacto con el departamento de atención al cliente mediante un email a la dirección info@zehnder.es para comunicar la incidencia dentro del plazo de 48 horas.

No se aceptarán incidencias de transporte si el cliente no ha dejado constancia del incidente en el albarán de entrega (entregado al transportista) o no ha rechazado completamente la entrega. Un albarán firmado y/o sellado sin ninguna notificación de incidencia significa que la mercancía ha sido recepcionada en perfectas condiciones.

Una vez se ha recibido la mercancía, el cliente tiene un plazo de 48h para abrir el embalaje y comunicar a ZGES a través del email info@zehnder.es cualquier desperfecto que pueda identificar. ZGES evaluará la incidencia y se reserva el derecho de aceptar o no la incidencia.

- En los casos siguientes, el plazo de entrega se amplía en la medida adecuada y el Cliente no tiene derecho a indemnización por daños o rescisión del contrato por retraso en la entrega:
- si ZGES no hubiera recibido las informaciones oportunas necesarias para la ejecución del pedido o si la información ha sido modificada en una fecha posterior por el Cliente, provocando un retraso en la entrega;
- si se encuentra con obstáculos fuera de control de las partes interesadas, tales como pandemias, guerras, disturbios, anomalías de funcionamiento relevantes, accidentes, conflictos laborales, la entrega tardía o defectuosa de las materias primas, los productos semielaborados o terminados necesarios, decisiones de las autoridades o eventos naturales. Una vez verificado un obstáculo de este tipo, cada parte deberá informar rápidamente a la otra parte.

6.-TRANSPORTES

Los costes de transporte no están incluidos en los precios del producto y son a cargo del Cliente cuando:

- El valor del pedido es inferior a 100€ (para radiadores y accesorios)
- El valor del pedido es inferior a 200€ (para material de sistemas)
- Las condiciones de entrega son especiales como las indicadas en el punto 3.

7.- GARANTÍA

ZGES garantiza el funcionamiento de todos y cada uno de sus productos respecto cualquier defecto en los materiales y mano de obra empleados en su fabricación. La garantía comercial de ZGES se extiende durante los tres años posteriores a la fecha de entrega del producto que será la que se haga constar en el albarán de entrega.

Los consumibles tendrán una garantía efectiva de 6 meses desde su fecha de entrega.

El alcance de la garantía de ZGES incluye todo el territorio nacional, Andorra y Portugal. Para cualquier reclamación en relación con ésta, se deberá tramitar la correspondiente reclamación a nuestro Departamento Comercial. ZGES evaluará la información facilitada y no aceptará por garantía los casos que no sean claramente defecto de fabricación.

ZGES concede la garantía sobre los dispositivos de terceros sólo en el ámbito de las obligaciones de la garantía de los subcontratistas.

Una vez comunicado a ZGES este será reparado, cambiado o en su defecto sustituido por otro idéntico o similar. La recogida del material defectuoso irá a cargo de ZGES. Las piezas sustituidas pasan a ser propiedad de ZGES.

Se excluyen expresamente todas las reclamaciones de indemnización realizadas por el Cliente por daños y perjuicios derivados de la propia entrega, como la compensación por la pérdida de producción, la pérdida de beneficios, la pérdida de puestos de trabajo, la pérdida de ingresos, las reclamaciones de terceros o cualquier reclamación por daños indirectos o consecuentes, independientemente de la base jurídica en virtud de que tales daños sean reclamados. La responsabilidad de ZGES con o en relación con el contrato o de la ejecución inadecuada está limitada en su extensión al precio pagado por el Cliente por la entrega realizada.

La garantía no será aplicable en los siguientes supuestos:

- Los daños han sido causados por fuerza mayor.
- Si la instalación y/o montaje del producto no se han realizado conforme a las instrucciones que acompañan al producto, y por personal técnico especializado.
- Si el producto se ha expuesto a cargas mecánicas no conformes a su uso previsto.
- En lo referente a los equipos electrónicos, si el producto no se ha instalado conforme a las especificaciones IEC correspondientes en vigor, en el momento de la adquisición.
- El incumplimiento de las directivas para el diseño, instalación, operación, uso y mantenimiento.
- Si el Cliente no conserva el producto que ha resultado defectuoso en el estado en que se encuentre durante todo el tiempo que sea necesario para que ZGES pueda llevar a cabo las comprobaciones necesarias en relación con los defectos/vicios encontrados.
- Si el Cliente no ha pagado regularmente el producto.
- Si el producto o alguna de sus partes han sido reparados, sustituidos, ajustados, sellados, o modificados por el Cliente o por terceros sin la autorización previa y por escrito de ZGES.
- Quedan igualmente excluidos de la garantía las piezas y los materiales de servicio sujetos a desgaste natural.
- También quedan excluidos: daños por corrosión (especialmente si están conectados a sistemas de tratamiento de agua, descalcificadores, etc. o sustancias anticongelantes inadecuadas), cualquier daño adicional causado por el agua agresiva, presiones excesivas, descalcificaciones inadecuadas o por influencias químicas o electrolíticas, a una excesiva sollicitación, al uso de equipos de funcionamiento no adecuado o a otras causas no atribuibles a ZGES, etc.
- La garantía queda anulada si el sistema se vacía periódicamente o durante períodos prolongados, en caso de funcionamiento con vapor, adición de sustancias al agua de calefacción que puede ser agresivo para el material de acero o sellador, depósitos excesivos de barro en los radiadores, introducción continua o temporal de oxígeno en la planta.

8.-DEVOLUCIÓN DE PRODUCTOS

Sólo se aceptarán devoluciones de material no defectuoso, que haya aceptado ZGES previamente. Para ello es necesario rellenar y enviar el documento de solicitud de devolución de materiales (DMAT) a ZGES. La mercancía debe ser devuelta en su embalaje original no manipulado y en perfectas condiciones con los manuales y accesorios originales. ZGES se reserva el derecho de aceptar o rechazar la devolución de material.

La gestión de devolución hasta que el material llegue a nuestros almacenes es responsabilidad del cliente: los gastos de manipulación, embalaje y transporte correrán siempre a cargo del Cliente. El abono del material sufrirá una depreciación del 10%.

9.-RESERVA DE DOMINIO

La mercancía suministrada es propiedad de ZGES hasta su pago. Si este se efectúa por cheque, talón o giro bancario se considerará realizado en el momento en que se haga efectivo el documento comercial que se trate. El derecho de propiedad subsiste aún después de que el comprador haya revendido el producto, hasta que no haya cancelado la deuda.

10.-JURISDICCIÓN

Para cualquier discrepancia o litigio que se derive de las citadas Condiciones Generales de Venta, ambas partes se someten a la competencia de los Juzgados y Tribunales de Barcelona, con expresa renuncia a su fuero propio.

Vista general de aparatos de ventilación confort



	ComfoSpot 50	ComfoAir 70	ComfoAir 160	ComfoAir 180	ComfoAir 200	ComfoAir 225	Climos F 200	
Medidas/peso								
Longitud (mm)	380	440	670	558	544	544	594	
Altura (mm)	376	660	864	680	1200	1200	1019	
Profundidad (mm)	50	145	268	299	324	324	250	
Peso a partir de (kg)	8	24	30	22	30	30	25	
Tipo de montaje								
Pared	■	■	■	■	■	■	■	
Techo			■		■	■	■	
Suelo (en horizontal)								
Suelo con base								
Suelo								
Volumen de aire								
Rango máximo de volumen de aire (m³/h)	15 – 55	15 – 65	32 – 160	30 – 180	50 – 200	50 – 225	50 – 200	
Rango recomendado de volumen de aire (m³/h)*	—	—	32 – 110	30 – 120	50 – 135	50 – 135	50 – 135	
Eficiencia energética								
Recuperación del calor (según PHI)	—	85 % (PHI)	89 % (PHI)	82 % (PHI)	92 % (PHI)	92 % (PHI)	84 % (PHI)	
Consumo específico de potencia eléctrica [W h/m³] (según PHI)	—	0,24	0,36	0,27	0,42	0,37	0,40	
Intercambiador entálpico para recuperación de la humedad	Integrado	Integrado	Integrado	Opcional	Opcional	Integrado	Integrado	
Bypass	—	—	Sí	Sí	Sí	Sí	—	
Accesorios								
Filtro (aire de impulsión / aire extraído)	ISO Coarse (G4/G4) (opcional ISO ePM10 (F7))	ISO Coarse (G4/G4) (opcional ISO ePM10 (F7))	ISO Coarse (G4/G4) (opcional ISO ePM10 (F7))	ISO Coarse (G4/G4) (opcional ISO ePM10 (F7))	ISO Coarse (G4/G4) (opcional ISO ePM10 (F7))	ISO Coarse (G4/G4) (opcional ISO ePM10 (F7))	ISO Coarse (M5/M5) (opcional ISO ePM1(F7))	

* Para ventilación nominal según DIN 1946-6.

** El control está integrado en el aparato.

Para datos técnicos detallados, consulte nuestras especificaciones técnicas y www.zehnder.es



ComfoAir Flex 250

ComfoAir Flex 350

ComfoAir 350

ComfoAir Q 350 ST

ComfoAir Q 450 ST

ComfoAir Q 600 ST

	868	868	702	850	850	850
	1068	1068	845	810	810	810
	299	299	572	570	570	570
	36	36	39	50	50	50

			■	■	■	■
	■	■				
			■	■	■	■

	50 – 250	50 – 350	40 – 350	40 – 350	50 – 450	60 – 600
	50 – 175	50 – 245	40 – 245	40 – 245	50 – 300	60 – 420

	92 % (EN 13141-7) *certificado PHI en 2022	88 % (EN 13141-7) *certificado PHI en 2022	84 % (PHI)	91 % (PHI)	88 % (PHI)	87 % (PHI)
	0,20 (EN 13141-7)	0,25 (EN 13141-7)	0,29	0,24	0,21	0,24
	Opcional	Opcional	—	Opcional	Opcional	Opcional
	Sí	Sí	Sí	Sí (modulante)		

	ISO Coarse (G4/G4) (opcional ISO ePM1 (F7))	ISO Coarse (G4/G4) (opcional ISO ePM1 (F7))	ISO Coarse (G4/G4) (opcional ISO ePM1 (F7))	ISO Coarse (G4/G4) (opcional ISO ePM10 (F7))	ISO Coarse (G4/G4) (opcional ISO ePM10 (F7))	ISO Coarse (G4/G4) (opcional ISO ePM10 (F7))
--	---	---	---	--	--	--

ZEHNDER GROUP IBÉRICA IC, S.A.U.

Argenters, 7 · Parque Tecnológico del Vallès · 08290 Cerdanyola · Barcelona · Spain
TEL +34 900 700 110 · info@zehnder.es · www.zehnder.es

zehnder

ZGES - 0122-3. Todos los derechos reservados.